



Briefkastenanlagen, Schaukasten, Stelen, Beschilderung, Paketfachanlagen, Sonderanlagen

PLANUNGSUNTERLAGEN



**Briefkasten &
Briefkastenanlagen**



JU-Metallwarenfabrik GmbH

Werk 1

🏠 Landauer Str. 14, 21-23
74582 Gerabronn

☎ +49 (0) 7952 603 - 0
📠 +49 (0) 7952 603 - 102
✉ info@ju.eu
🌐 www.ju.eu

Produktion von Briefkasten und Briefkastenanlagen
Vertrieb über den Fachgroßhandel im In- und Ausland



JU-Metallwarenfabrik GmbH

Werk 2

🏠 Landauer Str. 14, 21-23
74582 Gerabronn

☎ +49 (0) 7952 603 - 0
📠 +49 (0) 7952 603 - 102
✉ info@ju.eu
🌐 www.ju.eu

Verwaltung der JU-Gruppe
Fertigung mit modernsten Maschinen und Anlagen



Decayeux GmbH

🏠 Gewerbepark Seedoche 7
14806 Bad Belzig

☎ +49 (0) 33841 97 - 0
📠 +49 (0) 33841 97 - 100
✉ info@ju.eu
🌐 www.ju.eu

Ein Tochterunternehmen der JU-Metallwarenfabrik GmbH Gerabronn
Produktion von Edelstahlbriefkästen, Orientierungstechnik,
Mitteilungskästen und Sonderanlagen

Werte Kunden,

unser Unternehmen lebt von stets neuen Ideen und das ist es, was uns antreibt. So zum Beispiel, waren wir an der Markteinführung unserer „mycolisbox“, welche im Jahre 2011 zum Patent (Patent Nr. 2975273 B1) angemeldet wurde, einem elektronischen Paketfachsystem, maßgeblich beteiligt.

Es freut uns, Ihnen mitteilen zu können, dass wir, die Geschäftsführer der JU-Gruppe, die Mitarbeiterinnen und Mitarbeiter des Unternehmens beim weiteren Ausbau der inländischen und europaweiten Marktentwicklung begleiten dürfen. Gegenwärtig arbeiten wir an einem neuen Konzept, welches die Akteure im Baugewerbe und baugewerbenahen Dienstleistungen beim Wissensaustausch unterstützt. Die raschen Umwälzungen der Informationstechnologie, die wir aktuell erleben, erlaubt es uns, vollständig Neuartiges anzubieten.

Die Mitarbeiter der JU-Gruppe und wir freuen uns, Ihnen gemeinsam JU in einem neuen Gewand vorzustellen. Nach dem neu gestalteten Hauptkatalog erstrahlt nun auch unsere Homepage in neuem Glanz. Unser Corporate Design hat sich unserem Produkten und dem Qualitätsanspruch angepasst und wurde sukzessive im Jahre 2017 eingeführt. Wenn Sie sich für ein JU-Produkt entscheiden, erhalten Sie ein hochwertiges Erzeugnis und optimalen Service.

Wir bedanken uns bei Ihnen für Ihr entgegengebrachtes Vertrauen.



Antoine Decayeux



Stéphane Decayeux

i	Beschreibung	Seite	Beschreibung	Seite
01				
02	Informationen		Modell 03	
03	Einleitung		Einzelbriefkasten	
04	Standorte	2	Modellübersicht	40
05	Vorwort	3	Einzelbriefkasten	41
06	Inhaltsverzeichnis	4	Zaunbriefkastenanlagen	44
07	Qualität	6	Ausstattungsvarianten	45
08			Modell 03	46
09	Modell 01		Bildübersicht	47
10	Durchwurfbriefkasten für Mauerwerk			
11	Modellübersicht (BxHxT in mm)	8	Modell 04	
12	Beschreibung Durchwurfbriefkasten für Mauerwerk	9	Senkrechte Briefkasten	
13	Modell 01-100 Kasten 250x100x260/380 bzw. 380/500	10	Modellübersicht (BxHxT in mm)	48
14	Modell 01-200 Kasten 300x125x260/380 bzw. 380/500	11	Modell 04-300 Kasten 260x330x110	50
15	Modell 01-300 Kasten 350x125x260/380 bzw. 380/500	12	Modell 04-400 Kasten 270x370x110	51
16	Ausstattungsvarianten	13	Modell 04-600 Kasten 375x320x110	52
17	Bildübersicht	14	Modell 04-700 Kasten 375x320x150	53
18			Modell 04-870 Kasten 300x440x110	54
19	Modell 02		Modell 04-800 Kasten 300x440x150	55
20	Durchwurfbriefkasten für das Türseitenteil		Modell 04-900 Kasten 375x440x150	56
21	Modellübersicht (B in mm)	16	Putzrahmen/Verkleidungen	57
22	Ausstattungsvarianten	17	Ständer/Gestelle	58
23	Modell 02-800 ISO Kasten 300	19	Bildübersicht	59
24	Modell 02-900 ISO Kasten 375	19		
25	Modell 02-360 ISO Kasten 375	20	Modell 05	
26	Modell 02-400 ISO Kasten 300	21	Avantgarde - Anspruch neu definiert	
27	Modell 02-430 ISO Kasten 375	21	Modellübersicht	72
28	Modell 02-100 Kasten 250	22	Ausstattungsvarianten	73
29	Modell 02-700 Kasten 270	23	Modell 05 Kasten senkrecht	75
30	Modell 02-800 Kasten 300	24	Modell 05 Kasten waagrecht	77
31	Modell 02-900 Kasten 375	25	Modell 05 Verkleidung	78
32	Modell 02-250 Kasten 260	26	Modell 05 Zubehör	80
33	Modell 02-330 Kasten 270	26	Putzrahmen/Verkleidungen	81
34	Modell 02-350 Kasten 375	27		
35	Modell 02-360 Kasten 375	27	Modell 06	
36	Modell 02-390 Kasten 300	28	Stelen	
37	Modell 02-400 Kasten 300	28	Modellübersicht	82
38	Modell 02-430 Kasten 375	29	Modell 06 Stele Bautiefe 112 mm	84
39	Frontplatten	30	Modell 06 Stele Bautiefe 152 mm	85
40	Einwurfklappen	32	Modell 06 Stele Bautiefe 282 mm	86
41	Einbauvarianten	34	Modell 06 Stele Bautiefe 382 mm	87
42	Putzrahmen/Verkleidungen	36	Modell 06 Zubehör	88
43	Bildübersicht	37		

Beschreibung	Seite	Beschreibung	Seite
Modell 08		Modell 13	
Waagrechte Briefkasten (raumsparend)		Paketfachanlagen	
Modellübersicht (B x H x T in mm)	90	Modellübersicht	132
Ausstattungsvarianten	91	Economy Class	134
Modell 08-200 Kasten 270 x 110 x 380	94	Business Class	136
Modell 08-300 Kasten 300 x 110 x 380	95	First Class	140
Modell 08-500 Kasten 375 x 110 x 280	97	MySmartBox	142
Bildübersicht	98		
Putzrahmen/Verkleidungen	114	Modell 22	
Ständer/Gestelle	115	Putzrahmen/Verkleidungen	
		Modellübersicht	146
Modell 09		Modell 22 Modellreihe 04/08	149
Sonderanlagen		Modell 22 Modellreihe 05 (Avantgarde)	153
Safety Class	116		
Wertfachanlagen	118	Modell 20	
Postverteileranlagen	120	Ständer/Gestelle/FüÙe	
		Modellübersicht	154
Modell 11		Modell 20 Rohrgestelle zu Modellreihe 04 und 08	156
Schaukasten		Modell 20 RohrfüÙe zu Modellreihe 08	157
Schaukasten 125 mm Bautiefe beidseitig	122		
Schaukasten 30 mm Bautiefe	123	Modell 21	
Schaukasten 35 mm Bautiefe	123	Ersatzteile/ZubehöÙr	
Schaukasten 45 mm Bautiefe	123	Namensschilder/Klingeltaster	158
Schaukasten 65 mm Bautiefe	124	Beleuchtungsmodule	159
Schaukasten 110 mm Bautiefe	124	Sprechsiebe	160
Schaukasten 140 mm Bautiefe einseitig/		ZylinderschlöÙser/DrehverschlüÙe	160
180 mm Bautiefe beidseitig	124	Gravuren/Durchgravuren	162
Schaukasten Edelstahl beplankt	125	Schriften, Gravursymbole und Logos	163
Modell 11 Schaukasten für Hausmitteilungen	126		
Modell 11 Schaukasten für den Außenbereich	127	Informationen	
		Ergänzende Informationen	
Modell 12		Auszug aus der DINEN 13724	164
Sprech- und Klingelanlagen		Verkaufs- und Lieferbedingungen/Technische Hinweise	165
Modellübersicht	128	Montageanleitung	167
Modell 12 Sprech-/Klingeltableaus Economy Class	129	Standorte	168
Modell 12 Sprech-/Klingeltableaus Business Class	129	Farbpalette	170
Modell 12 Sprech-/Klingeltableaus First Class	129		
Ausstattungsvarianten	131		

i
01
02
03
04
05
06
08
09
11
12
13
22
20
21
i

JU-Qualität

Wir geben Ihnen das Versprechen, dass Sie Produkte aus ausschließlich deutscher Fertigung erhalten, handwerklich, hochwertig und professionell!

Qualität bedeutet für uns: vollständige Kundenzufriedenheit! Nur ein zufriedener Kunde wird das Produkt wieder kaufen, es weiterempfehlen und in guter Erinnerung behalten. Um diesem Anspruch gerecht zu werden, legen wir vorrangig Wert auf hochwertige Materialien, die eine lange Lebensdauer gewährleisten und so eine Wertbeständigkeit darstellen. Außerdem muss die Qualität der Materialien gepaart sein mit fachmännischer Bearbeitung durch innovative und ausgereifte Maschinenteknik. Nicht nur die Optik soll stimmen, sondern auch die solide Verarbeitung.

Des Weiteren definieren wir unsere Leistungsfähigkeit über unsere "Manpower". Geschultes und hochqualifiziertes Personal sichert die Bereiche Sachbearbeitung, Herstellung, Qualitätskontrolle und Logistik.

JU gehört zu den führenden Herstellern im Briefkastensektor. In Deutschland und in anderen europäischen Ländern sind unsere Produkte "die Visitenkarte des Hauses".

Unser Produktportfolio geht weit über den klassischen Briefkasten hinaus. Sonderanfertigungen und Kundenwünschen

widmen wir uns genauso, wie Maßvorgaben und speziellen Ausführungen.

Warum Sie sich für JU entscheiden sollten:

- Höchster Qualitätsstandard
- Fertigung ausschließlich in Deutschland
- Verarbeitung hochwertigster Materialien
- Modernste, computergesteuerte Fertigung
- Sorgfältigste Oberflächenbearbeitung
- Robuste Pulverbeschichtungen
- Langlebige Beschlagteile
- Umfangreiches Ersatzteillager
- Qualifizierte Beratung und Sachbearbeitung
- Fachgerechte Endkontrolle
- Sicherer Versand
- Individuelle und innovative Produktpalette
- Flexibilität bei Sonderwünschen
- Fertigungsbezogene, kurze Lieferzeiten
- Faire, qualitäts- und marktgerechte Preise





Material

Briefkasten- und Klingelfächer sind wahlweise aus Edelstahl (V2A oder V4A), verzinktem Stahlblech oder Aluminium. Scharniere sind grundsätzlich aus Edelstahl V4A gefertigt. Einwurfklappen mit abdichtenden und geräuscharmen Profildichtungen. Kästen werden mit modernsten Clinch- und Stanznietverfahren ohne Punktschweißen gefertigt.



Oberflächen

Eine mindestens 100 µm dicke Pulverbeschichtung, die bei 200° C eingebrannt wird, gewährleistet eine hochwertige Oberfläche. Hier stehen Farben hochwertigster Lieferanten gemäß der RAL-Karte zur Verfügung. Edelstahlausführungen erhalten einen mit großer Sorgfalt ausgeführten Feinschliff. Eloxalfarbtöne für Aluminiumteile sind ebenfalls möglich.



Verarbeitung

CAD-Konstruktionen bilden die Arbeitsvorbereitung. Laserschneidmaschinen, CNC-Fräsen, hydraulische Abkantmaschinen, Stanzen und Pressen fertigen Kastenmodule, die in beliebiger Zusammenstellung millimetergenau kombiniert werden können.



Endkontrolle

Geschultes Fachpersonal überprüft jede Anlage vor dem Versand auf Passgenauigkeit, makellose Oberflächen, Funktionalität und einwandfreie Fertigung.



Verpackung und Logistik

Für den sicheren Versand werden die Anlagen in entsprechenden Verpackungen geschützt, von hochwertiger Kartonverpackung bis hin zur Holzverschlagkiste. Ausgewählte zuverlässige Speditionen liefern unsere Ware aus. Auch Anfahrten mit dem eigenen Fuhrpark sind möglich.

JU 01 - Durchwurfbriefkasten für Mauerwerk



Abb. 8/1

First Class Mauerdurchwurfanlage Modell 01-217
Edelstahlfrontplatte Einwurfsklappe
S/K-Fach mit Sprechsieb 21-174
Klingelknopf 21-216FW
Namensschild 21-134

JU - Durchwurfbriefkasten für das Mauerwerk für verschiedene Mauerstärken durch ausziehbare Hinterkästen. Ein Installationsfach zur Aufnahme einer

Gegensprechanlage oder eine Gravur als Hausnummer sind nur zwei von weiteren Möglichkeiten, die wir Ihnen bei dieser Modellbaureihe anbieten können.

Produktmerkmale

- Briefkastenanlage mit bzw. ohne Installationskasten für Mauereinbau
- Kasten und Entnahmetür aus verzinktem Stahlblech
- Ausziehbar von 260 - 380 mm oder von 380 - 500 mm
- Entnahmetüre zusätzlich nach RAL - Angabe beschichtet
- Aluminium-Front aus einem Stück in RAL-Farben eloxiert/beschichtet
- Einwurfklappen aus Aluminium
- Entnahmetür mit Zylinderschloss, 2 Schlüsseln und Namensschild

Aluminium - Front aus einem Stück

- Rundprofilabschlussrahmen
- Umkantung 12 mm

Edelstahlfront mit 12 mm Umkantung

Wir empfehlen die Frontplatte bauseits zusätzlich abzudichten

Putzrahmen mit eingesetzter Frontplatte und umlaufender Dichtung (werkseits)

Nachträglicher Verputz

Mehrlagige Dachpappe oben und unten (bauseits)

Nachträglicher Verputz (bei Bedarf)
Das Mauerwerk sollte flächenbündig mit der Kastentüre abschließen oder die Türe leicht überdecken.

Entnahmeseite Tür

Abb. 9/1*

* Diese Montageanleitung gilt nicht für First Class Anlagen.

JU 01 - Durchwurfbriefkasten für Mauerwerk

Modell 01-100

Kasten: 250 x 100 x 260 - 380 mm oder von 380 - 500 mm
 Einwurf: 230 x 35 mm (DIN C4)
 Zubehör: ab Seite 158

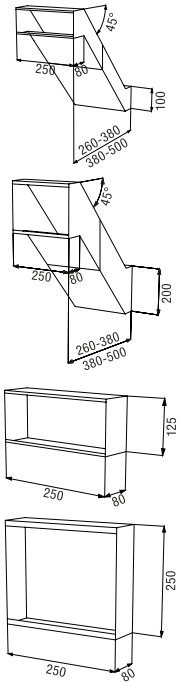

Artikel	Einheit	Maße in mm B · H · T			Bestell- nummer
Durchwurfbriefkasten, schräg von 260 - 380 mm ausziehbar	Stk.	250	100	260-380	01-115
Durchwurfbriefkasten, schräg von 380 - 500 mm ausziehbar	Stk.	250	100	380-500	01-116
Durchwurfbriefkasten, gerade nicht ausziehbar	Stk.	250	100	380	01-119
Durchwurfbriefkasten, schräg von 260 - 380 mm ausziehbar, Kasten auch als Installationskasten verwendbar	Stk.	250	200	260-380	01-117
Durchwurfbriefkasten, schräg von 380 - 500 mm ausziehbar, Kasten auch als Installationskasten verwendbar	Stk.	250	200	380-500	01-118
Durchwurfbriefkasten, gerade nicht ausziehbar	Stk.	250	200	380	01-120
Installationskasten, unbestückt Kasten auch als Info- oder Blindkasten verwendbar	Stk.	250	125	80	01-135
Installationskasten, unbestückt Kasten auch als Info- oder Blindkasten verwendbar	Stk.	250	250	80	01-138

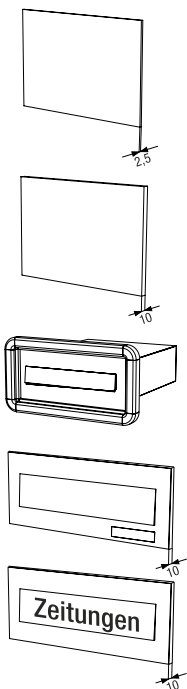

Artikel	Einheit	Maße in mm B · H · T			Bestell- nummer
Alu-Frontplatte, 2,5 mm stark ohne Umkantung für Rundprofilabschlussrahmen geeignet, ohne Einwurfklappe und Zubehör	m ²		2,5		01-556
Alu-Frontplatte, 2,5 mm stark mit umlaufender 12 mm Umkantung, ohne Einwurfklappe und Zubehör	m ²		2,5		01-557
Edelstahl-Frontplatte, 2 mm stark mit umlaufender 12 mm Umkantung, rostfrei, matt gebürstet	m ²		2		01-557E
Alu-Rundprofilabschlussrahmen (in Edelstahl nicht möglich)	Lfd. m	20	35		22-238
Alu-Einwurfklappe mit Namensschild und Entnahmesicherung	Stk.	230	35		02-720
Edelstahl-Einwurfklappe mit Namensschild und Entnahmesicherung	Stk.	230	35		02-720E
Alu-Zeitungseinwurfklappe ab Fachhöhe 200 mm, mit Namensschild, ohne Gravur Mehrpreis: Gravur „ZEITUNGEN“	Stk.	230	50		02-723 25-301
Edelstahl-Zeitungseinwurfklappe ab Fachhöhe 200 mm, mit Namensschild, ohne Gravur Mehrpreis: Gravur „ZEITUNGEN“	Stk.	230	50		02-723E 25-301E

Durchwurfbriefkasten für Mauerwerk - 01



Kasten: 300 x 125 x 260 - 380 mm oder von 380 - 500 mm
 Einwurf: 280 x 35 mm (DIN C4)
 Zubehör: ab Seite 158

Modell 01-200

Artikel	Einheit	Maße in mm B · H · T	Bestell- nummer
Durchwurfbriefkasten, schräg von 260 - 380 mm ausziehbar	Stk.	300 125 260-380	01-215
Durchwurfbriefkasten, schräg von 380 - 500 mm ausziehbar	Stk.	300 125 380-500	01-216
Durchwurfbriefkasten, gerade nicht ausziehbar	Stk.	300 125 380	01-219
Durchwurfbriefkasten, schräg von 260 - 380 mm ausziehbar, Kasten auch als Installationskasten verwendbar	Stk.	300 250 260-380	01-217
Durchwurfbriefkasten, von 380 - 500 mm ausziehbar Kasten auch als Installationskasten verwendbar	Stk.	300 250 380-500	01-218
Durchwurfbriefkasten, gerade nicht ausziehbar	Stk.	300 250 380	01-220
Installationskasten, unbestückt Kasten auch als Info- oder Blindkasten verwendbar	Stk.	300 125 80	01-235
Installationskasten, unbestückt Kasten auch als Info- oder Blindkasten verwendbar	Stk.	300 250 80	01-238

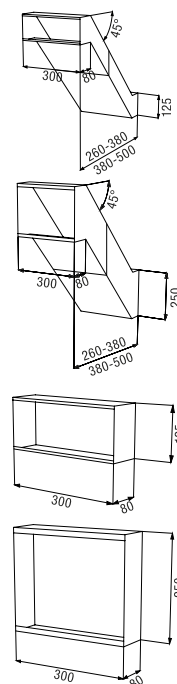

Artikel	Einheit	Maße in mm B · H · T	Bestell- nummer
Alu-Frontplatte, 2,5 mm stark ohne Umkantung für Rundprofilabschlussrahmen geeignet, ohne Einwurfklappe und Zubehör	m ²	2,5	01-556
Alu-Frontplatte, 2,5 mm stark mit umlaufender 12 mm Umkantung, ohne Einwurfklappe und Zubehör	m ²	2,5	01-557
Edelstahl-Frontplatte, 2 mm stark mit umlaufender 12 mm Umkantung, rostfrei, matt gebürstet	m ²	2	01-557E
Alu-Rundprofilabschlussrahmen (in Edelstahl nicht möglich)	Lfd. m	20 35	22-238
Alu-Einwurfklappe mit Namensschild und Entnahmesicherung	Stk.	280 35	02-820
Edelstahl-Einwurfklappe mit Namensschild und Entnahmesicherung	Stk.	280 35	02-820E
Alu-Einwurfklappe, flächenbündig, ab 250 mm Fachhöhe gedämpft und isoliert, Namensschild und Entnahmesicherung	Stk.	250 35	02-850
Edelstahl-Einwurfklappe, flächenbündig, ab 250 mm Fachhöhe gedämpft und isoliert, Namensschild und Entnahmesicherung	Stk.	250 35	02-850E
Alu-Zeitungseinwurfklappe ab Fachhöhe 250 mm, mit Namensschild, ohne Gravur Mehrpreis: Gravur „ZEITUNGEN“	Stk.	280 50	02-823 25-301
Edelstahl-Zeitungseinwurfklappe ab Fachhöhe 250 mm, mit Namensschild, ohne Gravur Mehrpreis: Gravur „ZEITUNGEN“	Stk.	280 50	02-823E 25-301E

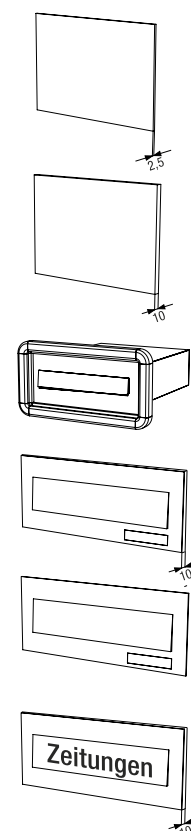

JU 01 - Durchwurfbriefkasten für Mauerwerk

Modell 01-300

Kasten: 350 x 125 x 260 - 380 mm oder von 380 - 500 mm
 Einwurf: 330 x 35 mm (DIN C4 quer)
 Zubehör: ab Seite 158

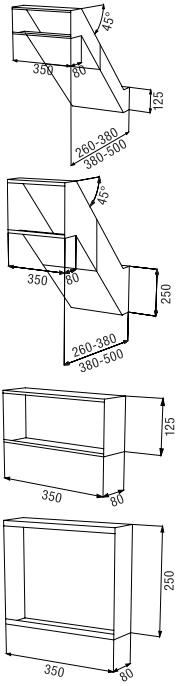

Artikel	Einheit	Maße in mm B · H · T	Bestell- nummer
Durchwurfbriefkasten, schräg von 260 - 380 mm ausziehbar	Stk.	350 125 260-380	01-315
Durchwurfbriefkasten, schräg von 380 - 500 mm ausziehbar	Stk.	350 125 380-500	01-316
Durchwurfbriefkasten, gerade nicht ausziehbar	Stk.	350 125 380	01-319
Durchwurfbriefkasten, schräg von 260 - 380 mm ausziehbar, Kasten auch als Installationskasten verwendbar	Stk.	350 250 260-380	01-317
Durchwurfbriefkasten, schräg von 380 - 500 mm ausziehbar, Kasten auch als Installationskasten verwendbar	Stk.	350 250 380-500	01-318
Durchwurfbriefkasten, gerade nicht ausziehbar	Stk.	350 250 380	01-320
Installationskasten, unbestückt Kasten auch als Info- oder Blindkasten verwendbar	Stk.	350 125 80	01-335
Installationskasten, unbestückt Kasten auch als Info- oder Blindkasten verwendbar	Stk.	350 250 80	01-338

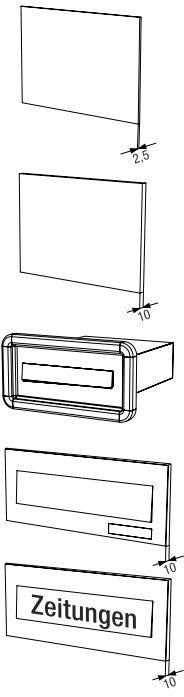

Artikel	Einheit	Maße in mm B · H · T	Bestell- nummer
Alu-Frontplatte, 2,5 mm stark ohne Umkantung für Rundprofilabschlussrahmen geeignet, ohne Einwurfklappe und Zubehör	m ²	2,5	01-556
Alu-Frontplatte, 2,5 mm stark mit umlaufender 12 mm Umkantung, ohne Einwurfklappe und Zubehör	m ²	2,5	01-557
Edelstahl-Frontplatte, 2 mm stark mit umlaufender 12 mm Umkantung, rostfrei, matt gebürstet	m ²	2	01-557E
Alu-Rundprofilabschlussrahmen (in Edelstahl nicht möglich)	Lfd. m	20 35	22-238
Alu-Einwurfklappe, mit Namensschild und Entnahmesicherung	Stk.	330 35	02-920
Edelstahl-Einwurfklappe, mit Namensschild und Entnahmesicherung	Stk.	330 35	02-920E
Alu-Zeitungseinwurfklappe, ab Fachhöhe 250 mm, mit Namensschild, ohne Gravur Mehrpreis: Gravur „ZEITUNGEN“	Stk.	330 50	02-923
Edelstahl V4A-Zeitungseinwurfklappe ab Fachhöhe 250 mm, mit Namensschild, ohne Gravur Mehrpreis: Gravur „ZEITUNGEN“	Stk.	330 50	02-923E
			25-301
			25-301E



Abb. 13/1

Variante 1: Economy Class

- 21-111 Klingeltaster mit Namensschild
- 21-161 Alu-Strangpressprofil



Abb. 13/2

Variante 2: Business Class

- 21-217E Klingelknopf aus Edelstahl
- 21-134 flächenbündiges Namensschild
- 21-176 Sprechsieb gelasert



Abb. 13/3

Variante 3: First Class

- 21-216FW flächenbündiger Klingelknopf aus Edelstahl, ringbeleuchtet
- 21-134 flächenbündiges Namensschild mit LED-Beleuchtungsmodul 21-698
- 21-174 Sprechsieb
- Erst ab einer Fachbreite von 300 mm und einer Fachhöhe von 165 mm erhältlich
- Flächenbündig, isolierte Einwurfsklappe mit Soft-Close-System®



Abb. 14/1

Business Class Mauerdurchwurfanlage Modell 01-315
Alufrentplatte mit Einwurflappe Pulverbeschichtet
S/K-Fach mit Einsatz Sprechsieb 21-176
Klingelknopf 21-217E
Namensschild 21-134
Hausnummerngravur in Folienbeschriftung



Abb. 15/1



Abb. 15/2

Business Class Mauerdurchwurfanlage Modell 01-215
Alufrontplatte mit Rundprofilabschlussrahmen 22-238
Einwurfklappe
Pulverbeschichtet



Abb. 15/3

Gedämpfte Briefkastenklappe mit JU SCS® Soft-Close-System

Die zuverlässige Lösung gegen lästige Klappergeräusche!
Die gedämpfte Briefkastenklappe SCS® Soft-Close-System ist auf Wunsch für Mauerdurchwurfanlagen (Modellreihe 01) lieferbar.



Abb. 16/1

First Class Vollisolierte Türseitenteilanlage Modell 02-941 ISO
Alufontplatte und Einwurfklappe
S/K-Fach mit Sprechsieb 21-174
Klingelknopf 21-216FW
Namensschild 21-134
Modulvorbereitung für bauseits zu liefernde Module (Fingerprint, Kamera)
Hausnummerndurchgravur mit milchigem Acrylglas hinterlegt und mit LED beleuchtet



Abb. 17/1



Abb. 17/2



Abb. 17/3

Economy Class

(Einfache und funktionelle Ausführung)

- Herkömmlich bewährte Einwurfklappen
- Frontplatte 24 - 44 mm, komplett wärmegeklämt
- LM-Sprechsieb, Kunststoff-Klingel/Lichttaster
- Standardfarben: EV1 bei LM-Front, RAL 7016, RAL 8022, RAL 9007, RAL 9016 und DB 703, alle anderen Farben mit Farbzuschlag
- Standardschloss 21-109

Business Class

(Ausführung für gehobene Ansprüche)

- SCS-Ausführung (gedämpfte Einwurfklappen) ohne Mehrpreis
- Frontplatte 24 - 44 mm, komplett thermisch getrennt
- Gestanztes Sprechsieb, Edelstahl-Klingel/Lichtknopf
- LED-beleuchtetes flächenbündiges Namensschild
- Verstärkter Stiftzylinder mit Hauptschlüsselfunktion 21-120

First Class

(Vollisolierte Ausführung)

- flächenbündig, isolierte Einwurfklappe mit Soft-Close-System®
- Frontplatte 30 - 44 mm, thermisch getrennt
- Gelasertes Sprechsieb
- Flächenbündige Edelstahlklingelknöpfe mit Ringbeleuchtung
- LED-beleuchtete flächenbündige Namensschilder
- Gehäuse und Entnahmetüre gedämmt, inkl. umlaufender Dichtung
- Verstärkter Stiftzylinder mit Hauptschlüsselfunktion 21-120

Flächenbündig isolierte Einwurfklappen

Die vollisolierte Briefkastenanlage für den Einbau ins Türseitenteil hat flächenbündig und isolierte Einwurfklappe mit Soft-Close-System und mit Fingermulde zum bequemen Öffnen. Die Einwurfklappen sind mit Rücklaufbremse und Zuhaltung ausgestattet, um Klappergeräusche und Windinflüsse zu vermeiden. Wie bei allen Türseitenteilanlagen erfolgt der Posteinwurf von vorne, die Entnahme von hinten bzw. von innen. Alle Standardanlagen sind RC2 zertifiziert!

- Mit flächenbündiger, beleuchteter Hausnummer aus Plexiglas
- Vorgerichtet für bauseitige Einbaukomponenten (Kamera, Fingerprint, etc.)
- Sprech-/Klingelanlage
- Flächenbündige, beleuchtete Klingelknöpfe
- Alle Beleuchtungselemente sind in langlebiger und stromsparender LED-Technik ausgeführt.

Bei Türseitenteilanlagen kann die Frontplatte in verschiedenen Isolationsstärken wärmegeklämmt werden.



Abb. 18/1

First Class Vollisolierte Türseitenteilanlage Modell 02-841 ISO
 Alufontplatte und Einwurfklappe
 S/K-Fach mit Sprechsieb 21-174
 Klingelknopf 21-216FW
 Namensschild 21-134
 LED Balkenleuchte
 Straßen-/Hausnummerngravur

Standardmäßige Ausführung:

- Vollisolierter Innenkasten umlaufend mit 10 mm gedämmt
- Türe 10 mm gedämmt mit zusätzlicher Gummidichtung
- Einwurfklappe gedämmt mit Soft-Close-System
- Frontplatte ab 30 mm Einbaustärke



Abb. 18/2

Aufbau Vollisolierter Briefkasten

Vollisolierte Türseitenteilanlagen - 02 JU

Kastenbreite: 300 mm
Einwurf: 250 mm (DIN C4)

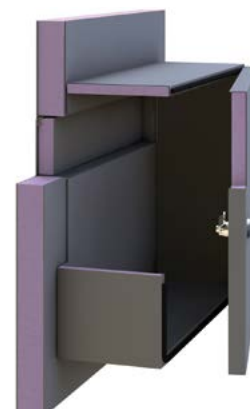
Modell 02-800 ISO

Artikel	Einheit	Maße in mm B · H · T	Bestell- nummer
Vollisolierter Durchwurfbriefkasten, waagrecht Kasten auch als Installationskasten/Blindkasten, Entnahmetür mit Zylinderschloss, 2 Schlüssel und Namensschild, Tür rechts angeschlagen	Stk.	300 165 390	02-841 ISO
Vollisolierter Durchwurfbriefkasten, waagrecht Kasten auch als Installationskasten/Blindkasten, Entnahmetür mit Zylinderschloss, 2 Schlüssel und Namensschild, Tür rechts angeschlagen	Stk.	300 220 390	02-842 ISO
Vollisolierter Durchwurfbriefkasten, waagrecht Kasten auch als Installationskasten/Blindkasten, Entnahmetür mit Zylinderschloss, 2 Schlüssel und Namensschild, Tür rechts angeschlagen	Stk.	300 330 390	02-843 ISO
Vollisolierter Installationskasten, unbestückt Kasten auch als Info- oder Blindkasten	Stk.	300 220 160	02-852 ISO
Vollisolierter Installationskasten, unbestückt Kasten auch als Info- oder Blindkasten	Stk.	300 330 160	02-853 ISO

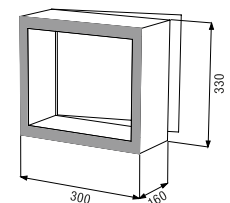
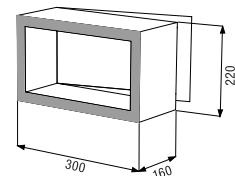
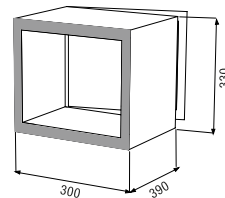
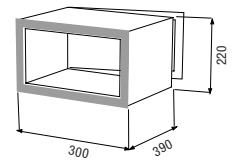
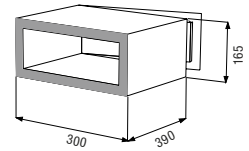

Kastenbreite: 375 mm
Einwurf: 325 mm (DIN C4 quer)

Modell 02-900 ISO

Artikel	Einheit	Maße in mm B · H · T	Bestell- nummer
Vollisolierter Durchwurfbriefkasten, waagrecht Kasten auch als Installationskasten/Blindkasten, Entnahmetür mit Zylinderschloss, 2 Schlüssel und Namensschild, Tür rechts angeschlagen	Stk.	375 165 290	02-941 ISO
Vollisolierter Durchwurfbriefkasten, waagrecht Kasten auch als Installationskasten/Blindkasten, Entnahmetür mit Zylinderschloss, 2 Schlüssel und Namensschild, Tür rechts angeschlagen	Stk.	375 220 290	02-942 ISO

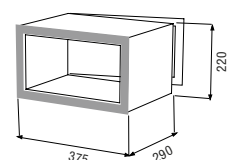
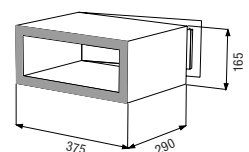

Modell 02-900 ISO

Kastenbreite: 375 mm
Einwurf: 325 mm (DIN C4 quer)

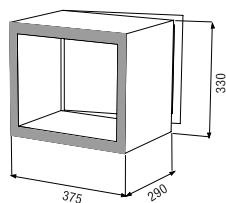

Artikel	Einheit	Maße in mm B · H · T	Bestell- nummer
Vollisolierter Durchwurfbriefkasten, waagrecht Kasten auch als Installationskasten/Blindkasten, Entnahmetür mit Zylinderschloss, 2 Schlüssel und Namensschild, Tür rechts angeschlagen	Stk.	375 330 290	02-943 ISO

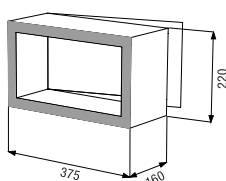

Vollisolierter Installationskasten, unbestückt Kasten auch als Info- oder Blindkasten	Stk.	375 220 160	02-952 ISO
--	------	-------------	------------

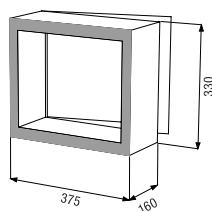

Vollisolierter Installationskasten, unbestückt Kasten auch als Info- oder Blindkasten	Stk.	375 330 160	02-953 ISO
--	------	-------------	------------

Modell 02-360 ISO

Kastenbreite: 375 mm
Einwurf: 325 mm (DIN C4 quer)

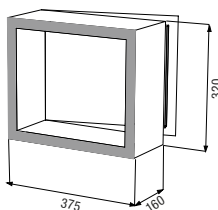

Artikel	Einheit	Maße in mm B · H · T	Bestell- nummer
Vollisolierter Briefkasten, senkrecht Kasten auch als Installationskasten/Blindkasten, Entnahmetür mit Zylinderschloss, 2 Schlüssel und Namensschild, Tür rechts angeschlagen	Stk.	375 320 160	02-361 ISO

Vollisolierter Installationskasten, unbestückt Kasten auch als Info- oder Blindkasten verwendbar	Stk.	375 320 160	02-365 ISO
---	------	-------------	------------

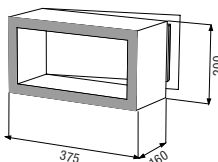

Vollisolierter Installationskasten, unbestückt Kasten auch als Info- oder Blindkasten verwendbar	Stk.	375 200 160	02-366 ISO
---	------	-------------	------------

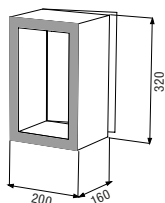

Vollisolierter Installationskasten, unbestückt Kasten auch als Info- oder Blindkasten verwendbar	Stk.	200 320 160	02-367 ISO
---	------	-------------	------------

Vollisolierte Türseitenteilanlagen - 02 JU

Kastenbreite: 300 mm
Einwurf: 250 mm (DINC4)

Modell 02-400 ISO

Artikel	Einheit	Maße in mm B · H · T	Bestell- nummer
Vollisolierter Briefkasten, senkrecht Kasten auch als Installationskasten/Blindkasten, Entnahmetür mit Zylinderschloss, 2 Schlüssel und Namensschild, Tür rechts angeschlagen	Stk.	300 440 160	02-401 ISO
Vollisolierter Installationskasten, unbestückt Kasten auch als Info- oder Blindkasten verwendbar	Stk.	300 440 160	02-405 ISO
Vollisolierter Installationskasten, unbestückt Kasten auch als Info- oder Blindkasten verwendbar	Stk.	300 200 160	02-406 ISO
Vollisolierter Installationskasten, unbestückt Kasten auch als Info- oder Blindkasten verwendbar	Stk.	200 440 160	02-407 ISO

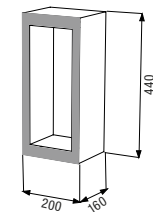
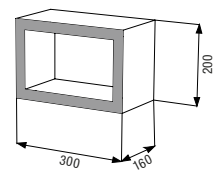
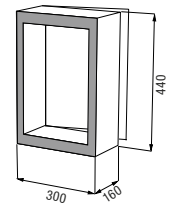

Kastenbreite: 375 mm
Einwurf: 325 mm (DINC4 quer)

Modell 02-430 ISO

Artikel	Einheit	Maße in mm B · H · T	Bestell- nummer
Vollisolierter Briefkasten, senkrecht Kasten auch als Installationskasten/Blindkasten, Entnahmetür mit Zylinderschloss, 2 Schlüssel und Namensschild, Tür rechts angeschlagen	Stk.	375 440 160	02-431 ISO
Vollisolierter Installationskasten, unbestückt Kasten auch als Info- oder Blindkasten verwendbar	Stk.	375 440 160	02-435 ISO
Vollisolierter Installationskasten, unbestückt Kasten auch als Info- oder Blindkasten verwendbar	Stk.	375 200 160	02-436 ISO
Vollisolierter Installationskasten, unbestückt Kasten auch als Info- oder Blindkasten verwendbar	Stk.	200 440 160	02-437 ISO

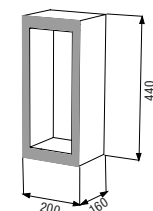
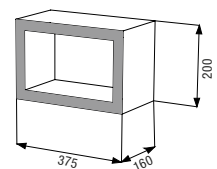
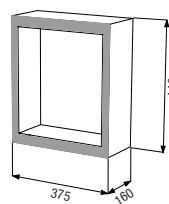

JU 02 - Durchwurfbriefkasten für das Türseitenteil

Modell 02-100

Kastenbreite: 250 mm
Einwurf: 230 mm (DIN C4)

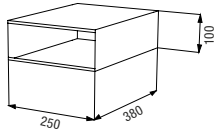

Artikel	Einheit	Maße in mm B · H · T	Bestell- nummer
Durchwurfbriefkasten, waagrecht Kasten auch als Installationskasten/Blindkasten, Entnahmetür mit Zylinderschloss, 2 Schlüssel und Namensschild, Tür rechts angeschlagen	Stk.	250 100 380	02-112

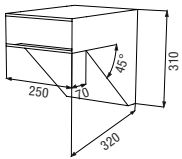

Durchwurfbriefkasten, schräg oben gerade, Entnahmesseite 310 mm hoch, auch als Installationskasten verwendbar, Türe rechts angeschlagen	Stk.	250 100/310 320	02-113
---	------	-----------------	--------

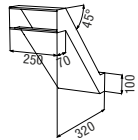

Durchwurfbriefkasten, schräg Tür rechts angeschlagen	Stk.	250 100 320	02-115
--	------	-------------	--------

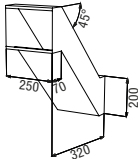

Durchwurfbriefkasten, schräg auch als Installationskasten verwendbar, Türe rechts angeschlagen	Stk.	250 200 320	02-128
---	------	-------------	--------

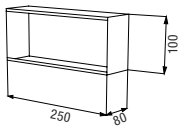

Installationskasten auch als Info- oder Blindkasten verwendbar, Tür rechts angeschlagen	Stk.	250 100 80	02-125
--	------	------------	--------

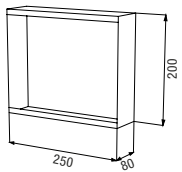

Installationskasten, unbestückt auch als Info- oder Blindkasten verwendbar, Tür rechts angeschlagen	Stk.	250 200 80	02-129
--	------	------------	--------

Montagezuschlag je Kasten	Stk.		20-100
----------------------------------	------	--	--------

Durchwurfbriefkasten für das Türseitenteil - 02



Kastenbreite: 270 mm
Einwurf: 250 mm (DINC4)

Modell 02-700

Artikel	Einheit	Maße in mm B · H · T	Bestell- nummer
Durchwurfbriefkasten, waagrecht Kasten auch als Installationskasten/Blindkasten, Entnahmetür mit Zylinderschloss, 2 Schlüssel und Namensschild, Tür rechts angeschlagen	Stk.	270 110 380	02-741
Durchwurfbriefkasten, waagrecht Kasten auch als Installationskasten/Blindkasten, Entnahmetür mit Zylinderschloss, 2 Schlüssel und Namensschild, Tür rechts angeschlagen	Stk.	270 165 380	02-744
Durchwurfbriefkasten, waagrecht Kasten auch als Installationskasten/Blindkasten, Entnahmetür mit Zylinderschloss, 2 Schlüssel und Namensschild, Tür rechts angeschlagen	Stk.	270 220 380	02-742
Durchwurfbriefkasten, waagrecht Kasten auch als Installationskasten/Blindkasten, Entnahmetür mit Zylinderschloss, 2 Schlüssel und Namensschild, Tür rechts angeschlagen	Stk.	270 330 380	02-743
Durchwurfbriefkasten, schräg Oben gerade, Entnahmeseite 320 mm hoch, Kasten auch als Installationskasten, Tür rechts angeschlagen	Stk.	270 110/320 320	02-746
Durchwurfbriefkasten, schräg Tür rechts angeschlagen	Stk.	270 110 320	02-747
Durchwurfbriefkasten, schräg Kasten auch als Installationskasten, Tür rechts angeschlagen	Stk.	270 220 320	02-748
Installationskasten, unbestückt Kasten auch als Info- oder Blindkasten, Tür rechts angeschlagen	Stk.	270 110 80	02-751
Installationskasten, unbestückt Kasten auch als Info- oder Blindkasten, Tür rechts angeschlagen	Stk.	270 165 80	02-754
Installationskasten, unbestückt Kasten auch als Info- oder Blindkasten, Tür rechts angeschlagen	Stk.	270 220 80	02-752
Installationskasten, unbestückt Kasten auch als Info- oder Blindkasten, Tür rechts angeschlagen	Stk.	270 330 80	02-753

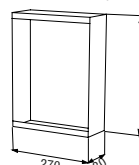
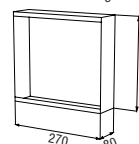
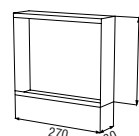
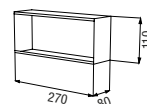
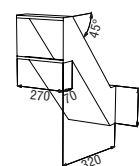
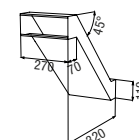
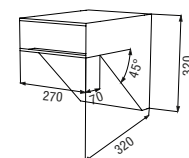
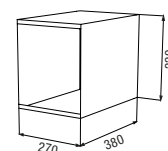
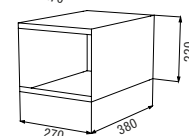
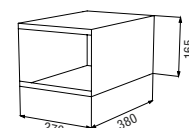
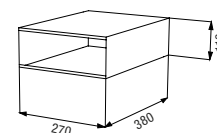

JU 02 - Durchwurfbriefkasten für das Türseitenteil

Modell 02-800

Kastenbreite: 300 mm
Einwurf: 280 mm (C4)

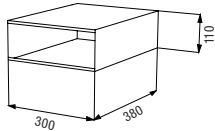

Durchwurfbriefkasten, waagrecht
Kasten auch als Installationskasten/Blindkasten,
Entnahmetür mit Zylinderschloss,
2 Schlüssel und Namensschild,
Tür rechts angeschlagen

DIN

Einheit Stk. Maße in mm B · H · T Bestellnummer

300 110 380

02-841

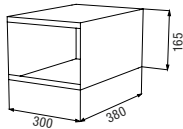

Durchwurfbriefkasten, waagrecht
Kasten auch als Installationskasten/Blindkasten,
Entnahmetür mit Zylinderschloss,
2 Schlüssel und Namensschild,
Tür rechts angeschlagen

DIN

300 165 380

02-844

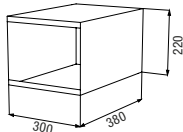

Durchwurfbriefkasten, waagrecht
Kasten auch als Installationskasten/Blindkasten,
Entnahmetür mit Zylinderschloss,
2 Schlüssel und Namensschild,
Tür rechts angeschlagen

DIN

300 220 380

02-842

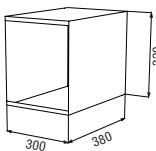

Durchwurfbriefkasten, waagrecht
Kasten auch als Installationskasten/Blindkasten,
Entnahmetür mit Zylinderschloss,
2 Schlüssel und Namensschild,
Tür rechts angeschlagen

DIN

300 330 380

02-843

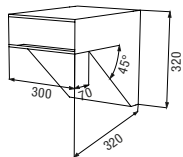

Durchwurfbriefkasten, schräg
oben gerade,
Entnahmeseite 320 mm hoch,
Kasten auch als Installationskasten,
Tür rechts angeschlagen

DIN

300 110/320 320

02-846

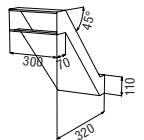

Durchwurfbriefkasten, schräg
Tür rechts angeschlagen

DIN

300 110 320

02-847

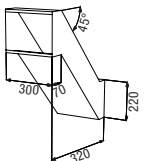

Durchwurfbriefkasten, schräg
Kasten auch als Installationskasten,
Tür rechts angeschlagen

DIN

300 220 320

02-848

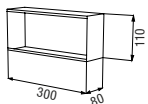

Installationskasten, unbestückt
Kasten auch als Info- oder Blindkasten,
Tür rechts angeschlagen

Stk. 300 110 80

02-851

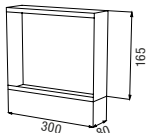

Installationskasten, unbestückt
Kasten auch als Info- oder Blindkasten,
Tür rechts angeschlagen

Stk. 300 165 80

02-854

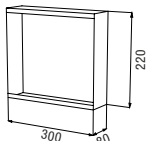

Installationskasten, unbestückt
Kasten auch als Info- oder Blindkasten,
Tür rechts angeschlagen

Stk. 300 220 80

02-852



Installationskasten, unbestückt
Kasten auch als Info- oder Blindkasten,
Tür rechts angeschlagen

Stk. 300 330 80

02-853

Durchwurfbriefkasten für das Türseitenteil - 02 JU

Kastenbreite: 375 mm
Einwurf: 355 mm (DIN C4 quer)

Modell 02-900

Artikel	Einheit	Maße in mm B · H · T	Bestell- nummer
Durchwurfbriefkasten, waagrecht Kasten auch als Installationskasten/Blindkasten, Entnahmetür mit Zylinderschloss, 2 Schlüssel und Namensschild, Tür rechts angeschlagen	Stk.	375 110 280	02-941
Durchwurfbriefkasten, waagrecht Kasten auch als Installationskasten/Blindkasten, Entnahmetür mit Zylinderschloss, 2 Schlüssel und Namensschild, Tür rechts angeschlagen	Stk.	375 165 280	02-944
Durchwurfbriefkasten, waagrecht Kasten auch als Installationskasten/Blindkasten, Entnahmetür mit Zylinderschloss, 2 Schlüssel und Namensschild, Tür rechts angeschlagen	Stk.	375 220 280	02-942
Durchwurfbriefkasten, waagrecht Kasten auch als Installationskasten/Blindkasten, Entnahmetür mit Zylinderschloss, 2 Schlüssel und Namensschild, Tür rechts angeschlagen	Stk.	375 330 280	02-943
Durchwurfbriefkasten, schräg oben gerade, Entnahmeseite 320 mm hoch, Kasten auch als Installationskasten, Tür rechts angeschlagen	Stk.	375 110/320 320	02-946
Durchwurfbriefkasten, schräg Tür rechts angeschlagen	Stk.	375 110 320	02-947
Durchwurfbriefkasten, schräg Kasten auch als Installationskasten, Tür rechts angeschlagen	Stk.	375 220 320	02-948
Installationskasten, unbestückt Kasten auch als Info- oder Blindkasten, Tür rechts angeschlagen	Stk.	375 110 80	02-951
Installationskasten, unbestückt Kasten auch als Info- oder Blindkasten, Tür rechts angeschlagen	Stk.	375 165 80	02-954
Installationskasten, unbestückt Kasten auch als Info- oder Blindkasten, Tür rechts angeschlagen	Stk.	375 220 80	02-952
Installationskasten, unbestückt Kasten auch als Info- oder Blindkasten, Tür rechts angeschlagen	Stk.	375 330 80	02-953

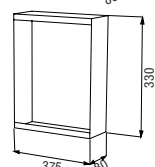
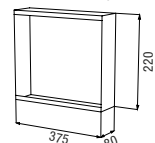
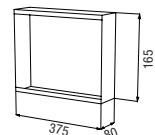
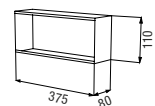
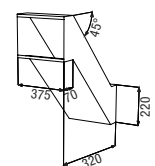
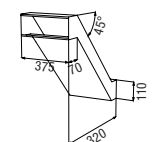
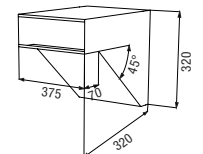
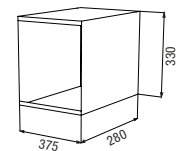
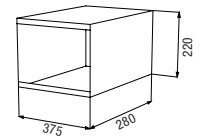
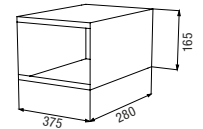
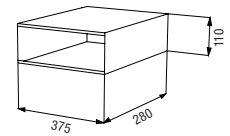

JU 02 - Durchwurfbriefkasten für das Türseitenteil

Modell 02-250

Kastenbreite: 260 mm
Einwurf: 240 mm (DIN C4)

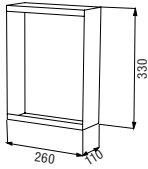

Artikel	Einheit	Maße in mm B · H · T	Bestell- nummer
Briefkasten, senkrecht Entnahmetür mit Zylinderschloss, 2 Schlüssel und Namensschild, Tür rechts angeschlagen	Stk.	260 330 110	02-251

Installationskasten, unbestückt Kasten auch als Info- oder Blindkasten verwendbar	Stk.	260 330 110	02-255
---	------	-------------	--------

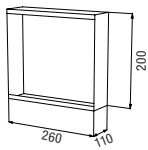

Installationskasten, unbestückt Kasten auch als Info- oder Blindkasten verwendbar	Stk.	260 200 110	02-256
---	------	-------------	--------

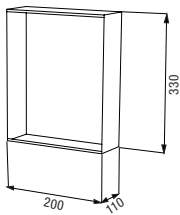

Installationskasten, unbestückt Kasten auch als Info- oder Blindkasten verwendbar	Stk.	200 330 110	02-257
---	------	-------------	--------

Montagezuschlag je Kasten	Stk.		20-100
----------------------------------	------	--	--------

Modell 02-330

Kastenbreite: 270 mm
Einwurf: 250 mm (DIN C4)

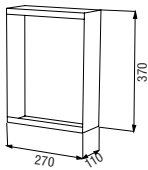

Artikel	Einheit	Maße in mm B · H · T	Bestell- nummer
Briefkasten, senkrecht Entnahmetür mit Zylinderschloss, 2 Schlüssel und Namensschild, Tür rechts angeschlagen	Stk.	270 370 110	02-331

Installationskasten, unbestückt Kasten auch als Info- oder Blindkasten verwendbar	Stk.	270 370 110	02-335
---	------	-------------	--------

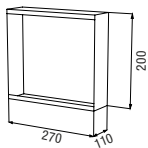

Installationskasten, unbestückt Kasten auch als Info- oder Blindkasten verwendbar	Stk.	270 200 110	02-336
---	------	-------------	--------

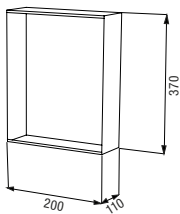

Installationskasten, unbestückt Kasten auch als Info- oder Blindkasten verwendbar	Stk.	200 370 110	02-337
---	------	-------------	--------

Durchwurfbriefkasten für das Türseitenteil - 02



Kastenbreite: 375 mm
Einwurf: 355 mm (DIN C4 quer)

Modell 02-350

Artikel	Einheit	Maße in mm B · H · T	Bestell- nummer
Briefkasten, senkrecht Entnahmetür mit Zylinderschloss, 2 Schlüssel und Namensschild, Tür rechts angeschlagen	Stk.	375 320 110	02-351
Installationskasten, unbestückt Kasten auch als Info- oder Blindkasten verwendbar	Stk.	375 320 110	02-355
Installationskasten, unbestückt Kasten auch als Info- oder Blindkasten verwendbar	Stk.	375 200 110	02-356
Installationskasten, unbestückt Kasten auch als Info- oder Blindkasten verwendbar	Stk.	200 320 110	02-357
Montagezuschlag je Kasten	Stk.		20-100

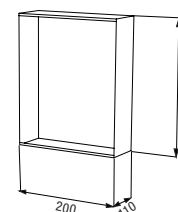
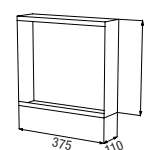
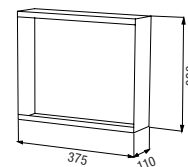

Kastenbreite: 375 mm
Einwurf: 355 mm (DIN C4 quer)

Modell 02-360

Artikel	Einheit	Maße in mm B · H · T	Bestell- nummer
Briefkasten, senkrecht Entnahmetür mit Zylinderschloss, 2 Schlüssel und Namensschild, Tür rechts angeschlagen	Stk.	375 320 150	02-361
Installationskasten, unbestückt Kasten auch als Info- oder Blindkasten verwendbar	Stk.	375 320 150	02-365
Installationskasten, unbestückt Kasten auch als Info- oder Blindkasten verwendbar	Stk.	375 200 150	02-366
Installationskasten, unbestückt Kasten auch als Info- oder Blindkasten verwendbar	Stk.	200 320 150	02-367

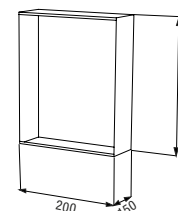
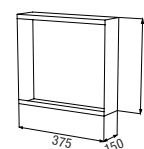
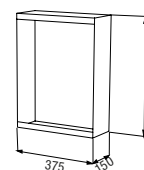

JU 02 - Durchwurfbriefkasten für das Türseitenteil

Modell 02-390

Kastenbreite: 300 mm
Einwurf: 280 mm (DIN C4)

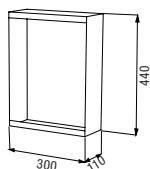

Artikel	Einheit	Maße in mm B · H · T	Bestell- nummer
Briefkasten, senkrecht Entnahmetür mit Zylinderschloss, 2 Schlüssel und Namensschild, Tür rechts angeschlagen	Stk.	300 440 110	02-391



Installationskasten, unbestückt Kasten auch als Info- oder Blindkasten verwendbar	Stk.	300 440 110	02-395
---	------	-------------	--------

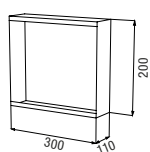

Installationskasten, unbestückt Kasten auch als Info- oder Blindkasten verwendbar	Stk.	300 200 110	02-396
---	------	-------------	--------

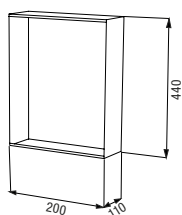

Installationskasten, unbestückt Kasten auch als Info- oder Blindkasten verwendbar	Stk.	200 440 110	02-397
---	------	-------------	--------

Montagezuschlag je Kasten	Stk.		20-100
----------------------------------	------	--	--------

Modell 02-400

Kastenbreite: 300 mm
Einwurf: 280 mm (DIN C4)

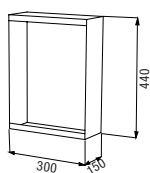

Artikel	Einheit	Maße in mm B · H · T	Bestell- nummer
Briefkasten, senkrecht Entnahmetür mit Zylinderschloss, 2 Schlüssel und Namensschild, Tür rechts angeschlagen	Stk.	300 440 150	02-401



Installationskasten, unbestückt Kasten auch als Info- oder Blindkasten verwendbar	Stk.	300 440 150	02-405
---	------	-------------	--------

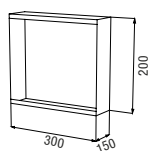

Installationskasten, unbestückt Kasten auch als Info- oder Blindkasten verwendbar	Stk.	300 200 150	02-406
---	------	-------------	--------

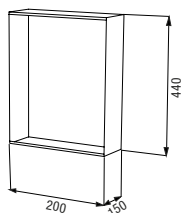

Installationskasten, unbestückt Kasten auch als Info- oder Blindkasten verwendbar	Stk.	200 440 150	02-407
---	------	-------------	--------

Durchwurfbriefkasten für das Türseitenteil - 02

Kastenbreite: 375 mm
Einwurf: 355 mm (DINC4 quer)

Modell 02-430

Artikel	Einheit	Maße in mm B · H · T	Bestell- nummer
Briefkasten, senkrecht Entnahmetür mit Zylinderschloss, 2 Schlüssel und Namensschild, Tür rechts angeschlagen	Stk.	375 440 150	02-431
Installationskasten, unbestückt Kasten auch als Info- oder Blindkasten verwendbar	Stk.	375 440 150	02-435
Installationskasten, unbestückt Kasten auch als Info- oder Blindkasten verwendbar	Stk.	375 200 150	02-436
Installationskasten, unbestückt Kasten auch als Info- oder Blindkasten verwendbar	Stk.	200 440 150	02-437
Montagezuschlag je Kasten	Stk.		20-100

DIN

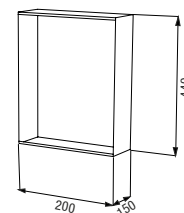
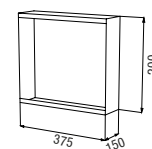
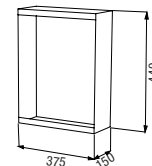

Frontplatten für das Türseitenteil mit unterschiedlicher Isolation

Bei Türseitenteilanlagen kann die Isolationsstärke der dazugehörigen Frontplatte je nach baulicher Anforderung gewählt werden.

Die verschiedenen Frontplattentypen

Es gibt zwei unterschiedliche Ausführungen, die wahlweise in Edelstahl oder Aluminium lieferbar sind:

Einfache Frontplatte ohne Wärmedämmung 02-557

Thermisch getrennte Frontplatte 02-559

Der Kasten befindet sich auf einer separaten Hinterplatte, die auf der Isolationsschicht thermisch getrennt befestigt ist. Diese Lösung stellt die bestmögliche zu erzielende Wärmedämmung dar.

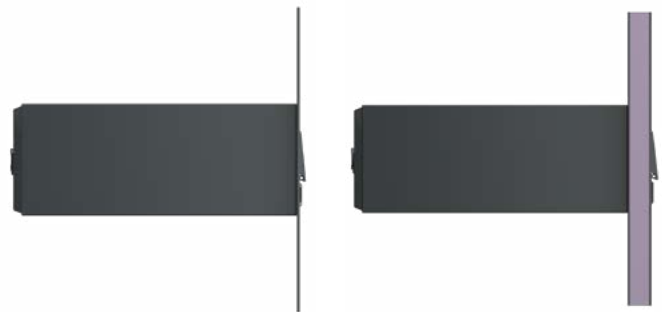

02-557

02-559

Auf Wunsch kann die Frontplattenstärke innerhalb bestimmter Grenzen auch auf das bauseits vorhandene Kämpferprofil abgestimmt werden. Die Standardstärke beträgt 24 mm, wahlweise auch 28/32/36/40/44 mm. Alle Standardanlagen sind RC2 zertifiziert!



Abb. 30/1

Business Class Türseitenteilanlage Modell 02-841

Edelstahl Frontplatte

Einwurfsklappe mit Soft-Close-System gedämpfte Einwurfsklappe

Frontplatten

Modell 02

Artikel	Einheit	Maße in mm B · H · T	Bestell- nummer
Alu-Frontplatte 2,5 mm stark, ohne Einwurflappe und Zubehör	m ²	2,5	02-557
Edelstahl-Frontplatte 2 mm stark, ohne Einwurflappe und Zubehör	m ²	2	02-557E
Glasleiste mit therm. Trennung, auch für Modell 02-100 zu verwenden Auf Anfrage!	cm	48 28,5	22-241
Alu-Frontplatte 24 mm stark, mit therm. Trennung, ohne Einwurflappe und Zubehör	m ²	24	02-559/24
Alu-Frontplatte 28 mm stark, mit therm. Trennung, ohne Einwurflappe und Zubehör	m ²	28	02-559/28
Alu-Frontplatte 32 mm stark, mit therm. Trennung, ohne Einwurflappe und Zubehör	m ²	32	02-559/32
Alu-Frontplatte 36 mm stark, mit therm. Trennung, ohne Einwurflappe und Zubehör	m ²	36	02-559/36
Alu-Frontplatte 40 mm stark, mit therm. Trennung, ohne Einwurflappe und Zubehör	m ²	40	02-559/40
Alu-Frontplatte 44 mm stark, mit therm. Trennung, ohne Einwurflappe und Zubehör	m ²	44	02-559/44
Edelstahl-Frontplatte 24 mm stark, mit therm. Trennung, ohne Einwurflappe und Zubehör	m ²	24	02-559E/24
Edelstahl-Frontplatte 28 mm stark, mit therm. Trennung, ohne Einwurflappe und Zubehör	m ²	28	02-559E/28
Edelstahl-Frontplatte 32 mm stark, mit therm. Trennung, ohne Einwurflappe und Zubehör	m ²	32	02-559E/32
Edelstahl-Frontplatte 36 mm stark, mit therm. Trennung, ohne Einwurflappe und Zubehör	m ²	36	02-559E/36
Edelstahl-Frontplatte 40 mm stark, mit therm. Trennung, ohne Einwurflappe und Zubehör	m ²	40	02-559E/40
Edelstahl-Frontplatte 44 mm stark, mit therm. Trennung, ohne Einwurflappe und Zubehör	m ²	44	02-559E/44

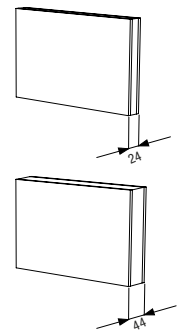
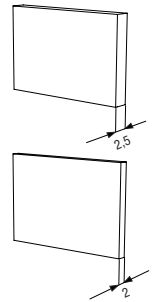

JU 02 - Durchwurfbriefkasten für das Türseitenteil

Modell 02

Einwurfklappen
Flächenbündige Avantgarde Einwurfklappen für Mindestfachhöhe 165 mm, ab 30 mm Frontstärke nach DIN 13724

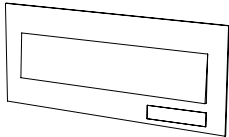

Artikel	Einheit	Maße in mm B · H	Bestell- nummer
Alu-Einwurfklappe gedämpft und isoliert, Namensschild und Entnahmesicherung, passend zu Modell 02-800 und 02-401	Stk	250 35	02-850
Edelstahl-Einwurfklappe gedämpft und isoliert, Namensschild und Entnahmesicherung, passend zu Modell 02-800 und 02-401	Stk	250 35	02-850E
Alu-Einwurfklappe gedämpft und isoliert, Namensschild und Entnahmesicherung, passend zu Modell 02-900, 02-351, 02-361 und 02-431	Stk	325 35	02-950
Edelstahl-Einwurfklappe gedämpft und isoliert, Namensschild und Entnahmesicherung, passend zu Modell 02-900, 02-351, 02-361 und 02-431	Stk	325 35	02-950E

Modell 02

Einwurfklappen
Einwurf: 35 mm (nach DIN EN 13724)

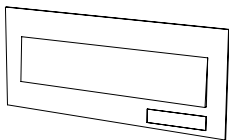

Artikel	Einheit	Maße in mm B · H	Bestell- nummer
Alu-Einwurfklappe Namensschild und Entnahmesicherung, passend zu Modell 02-100	Stk	230 35	02-720
Edelstahl-Einwurfklappe Namensschild und Entnahmesicherung, passend zu Modell 02-100	Stk	230 35	02-720E
Alu-Einwurfklappe Namensschild und Entnahmesicherung, passend zu Modell 02-700 und 02-331	Stk	250 35	02-721
Edelstahl-Einwurfklappe Namensschild und Entnahmesicherung, passend zu Modell 02-700 und 02-331	Stk	250 35	02-721E
Alu-Einwurfklappe Namensschild und Entnahmesicherung, passend zu Modell 02-800, 02-391 und 02-401	Stk	280 35	02-821
Edelstahl-Einwurfklappe Namensschild und Entnahmesicherung, passend zu Modell 02-800, 02-391 und 02-401	Stk	280 35	02-821E
Alu-Einwurfklappe Namensschild und Entnahmesicherung, passend zu Modell 02-900, 02-361 und 02-431	Stk	355 35	02-921
Edelstahl-Einwurfklappe Namensschild und Entnahmesicherung, passend zu Modell 02-900, 02-361 und 02-431	Stk	355 35	02-921E

Durchwurfbriefkasten für das Türseitenteil - 02

Einwurfklappen
Einwurf: 35 mm (nach DINEN 13724)

Modell 02

Artikel	Einheit	Maße in mm B · H	Bestell- nummer
Alu-Einwurfklappe Namensschild und Entnahmesicherung, passend zu Modell 02-251	Stk	240 35	02-252
Edelstahl-Einwurfklappe Namensschild und Entnahmesicherung, passend zu Modell 02-251	Stk	240 35	02-252E
Mehrpriis: SCS gedämpfte Einwurfklappe 35 mm Einwurfhöhe	Stk	35	02-SCS

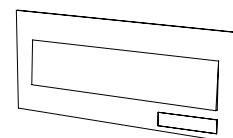

Einwurfklappen
Einwurf: 50 mm (nicht nach DINEN 13724)

Modell 02

Artikel	Einheit	Maße in mm B · H	Bestell- nummer
Alu-Einwurfklappe Namensschild und Entnahmesicherung, passend zu Modell 02-700 und 02-331	Stk	250 50	02-724
Edelstahl-Einwurfklappe Namensschild und Entnahmesicherung, passend zu Modell 02-700 und 02-331	Stk	250 50	02-724E
Alu-Einwurfklappe Namensschild und Entnahmesicherung, passend zu Modell 02-800, 02-391 und 02-401	Stk	280 50	02-824
Edelstahl-Einwurfklappe Namensschild und Entnahmesicherung, passend zu Modell 02-800, 02-391 und 02-401	Stk	280 50	02-824E
Alu-Einwurfklappe Namensschild und Entnahmesicherung, passend zu Modell 02-900, 02-361 und 02-431	Stk	355 50	02-924
Edelstahl-Einwurfklappe Namensschild und Entnahmesicherung, passend zu Modell 02-900, 02-361 und 02-431	Stk	355 50	02-924E

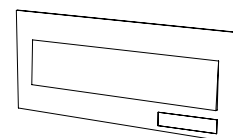

Gedämpfte Briefkastenklappe mit JU SCS® Soft-Close-System

Die zuverlässige Lösung gegen lästige Klappergeräusche! Die gedämpfte Briefkastenklappe SCS® Soft-Close-System ist auf Wunsch für Türseitenteilanlagen (Modelreihe 02) lieferbar.



Normaler Einbau

Economy Class



Abb. 34/1

Business Class



Abb. 34/2

First Class



Abb. 34/3

Teileinbau mit Mittelrahmen

Economy Class



Abb. 35/1

Business Class



Abb. 35/2

First Class



Abb. 35/3



Abb. 36/1

Classic 20 mm
22-251



Abb. 36/2

Classic 40 mm
22-261



Abb. 36/3

Libra 20 mm
22-271



Abb. 36/4

Libra 40 mm
22-281



Abb. 36/5

Rundkantenverkleidung
22-245



Abb. 36/6

Schalenverkleidung
Nova 20 mm
22-315



Abb. 36/7

Schalenverkleidung
Nova 40 mm
22-335

Bei Teilwandeinbau beträgt
die Mindestverkleidungstiefe
80 mm.



Abb. 37/8

Business Class Türseitenteilanlage Modell 02-841
 Frontplatte thermisch getrennt
 Einwurfklappe
 2. Namensschild Werbung ja /nein 21-134/21-146
 S/K-Fach mit Sprechsieb 21-174
 Klingelknopf 21-216FW
 Namensschild 21-134
 Hausnummerngravur weiß ausgelegt



Abb. 37/9

Business Class Türseitenteilanlage Teileinbau Modell 02-941
 Frontplatte
 Einwurfklappe
 Schalenverkleidung Nova 20 Tiefe nach Angabe
 S/K-Fach mit Sprechsieb 21-174
 Klingelknopf 21-217E
 Namensschild 21-134
 Straßen.-Hausnummerngravur weiß ausgelegt

JU 02 - Durchwurfbriefkasten für das Türseitenteil



Abb. 36/1

Economy Class Türseitenteilanlage Modell 02-747 schräg
Frontplatte
Einwurfklappe
S/K-Fach mit Sprechsieb 21-161
Namensschild-Klingeltaster 21-113
Lichttaster 21-100



Abb. 39/1

Entnahmeseite BK-Anlage
Briefkasten 02-747
S/K-Fächer 02-751



Abb. 40/1

Edelstahl Einzelbriefkasten mit Zeitungsbox 03-220EZRU

Großraumbriefkasten, Einzelbriefkasten

Auf diesen Seiten finden Sie sowohl preisgünstige, zweckmäßige Briefkasten als auch hochwertige repräsentative Modelle, speziell für das Einfamilienhaus mit vielfältigen

Montagemöglichkeiten. Alle Einzelbriefkasten unseres Hauses sind qualitativ kompromisslos gefertigt. Zum Einsatz kommen nur hochwertige Materialien und gewährleisten damit eine lange Lebensdauer und zuverlässige Funktion über Jahre hinweg.

Kasten aus feuerverzinktem Stahlblech und RAL 8022 schwarzbraun, RAL 7016 anthrazitgrau, RAL 9016 verkehrsweiß, RAL 9007 graualuminium oder DB 703 beschichtet. Klappe aus Aluminium eloxiert oder beschichtet. Einwurf vorne, Entnahme an der Rückseite. Türe mit Zylinderschloss, zwei Schlüsseln und Namensschild.

Modell 03

Artikel	Maße in mm			Bestellnummer
	B	H	T	

Kasten
Rückschlitz 242 x 45 mm
RAL 7016 anthrazitgrau
RAL 9007 graualuminium
RAL 9016 verkehrsweiß

260 330 110

02-182

Einwurfklappe mit Feder
Aus Aluminium, eloxiert/beschichtet,
mit Kunststoffrahmen,
Einwurf = Türaussparung,
240 x 35 mm (DIN C4)

270 78

02-183



Kasten
Rückschlitz 252 x 45 mm
RAL 7016 anthrazitgrau
RAL 9007 graualuminium
RAL 9016 verkehrsweiß

270 370 110

02-184

Einwurfklappe mit Feder
Aus Aluminium, eloxiert/beschichtet,
mit Kunststoffrahmen,
Einwurf = Türaussparung,
240 x 35 mm (DIN C4)

270 78

02-183



Kasten
Rückschlitz 352 x 45 mm
RAL 7016 anthrazitgrau
RAL 9007 graualuminium
RAL 9016 verkehrsweiß



375 320 110

02-186

Einwurfklappe mit Feder
Aus Aluminium, eloxiert/beschichtet,
mit Kunststoffrahmen,
Einwurf=Türaussparung,
335 x 35 mm (DIN C4 quer)

365 78

02-187



Einwurfklappe
mit Durchwurfhals,
Ausziehbar von 40 - 75 mm,
Einwurf 230 x 35 mm (DIN C4),
Türaussparung 252 x 45 mm

270 80

02-189



Bitte geben Sie bei der Bestellung die gewünschte Farbe an!

JU 03 - Einzelbriefkasten

Modell 03

Kasten aus feuerverzinktem Stahlblech und RAL 8022 schwarzbraun, RAL 7016 anthrazitgrau, RAL 9016 verkehrsweiß, RAL 9007 grau aluminium oder DB 703 beschichtet. Einwurf oben. Entnahme an der Vorderseite. Türe mit Zylinderschloss, zwei Schlüsseln und Namensschild. Kasten 03-220E, 03-440E und Zeitungsbox 03-330E komplett aus rostfreiem Edelstahl.



Artikel	Maße in mm B · H · T	Bestell- nummer
Kasten Einwurf 230x35 mm (DIN C4), Gehäuse, Tür und Deckel beschichtet	270 370 110	03-116



Kasten Einwurf 325x35 mm (DIN C4 quer), Gehäuse, Tür und Deckel beschichtet	375 320 110	03-220
--	-------------	--------



Kasten Einwurf 325x35 mm (DIN C4 quer), Gehäuse, Tür und Deckel aus Edelstahl V2A	375 320 110	03-220E
--	-------------	---------



Zeitungsbox passend zu Kasten 03-220, Stahl verzinkt und beschichtet	375 150 110	03-330
---	-------------	--------

passend zu Kasten 03-220E, komplett aus Edelstahl V2A		03-330E
--	--	---------



Kasten mit integrierter Zeitungsbox Einwurf 325x35 mm (DIN C4 quer), Gehäuse, Tür und Deckel aus Edelstahl V2A	375 320 110	03-440E
---	-------------	---------

Einzelbriefkasten in sehr solider, wetterbeständiger Verarbeitung.
 Komplett in Edelstahl - V2A Duplo gebürstet
 Türe mit Zylinderschloss, zwei Schlüsseln und Namensschild

Modell 03

Artikel	DIN	Maße in mm			Bestellnummer
		B	H	T	
Großraumbriefkasten aus rostfreiem Edelstahl V2A, geeignet für Wandmontage, Einwurf 396 x 38 mm, für starkes Postaufkommen, gekantetes Polygondach mit Einwurflklappendämpfung, gegen Klappergeräusche beschichtet nach RAL	DIN	400	470	158	03-051E 03-051
Großraumbriefkasten aus rostfreiem Edelstahl V2A, für Wandmontage, Einwurf 325 x 35 mm (DIN C4 quer), Einwurf von oben, Entnahme von vorn, empfohlen für große Postmengen und Warensendungen	DIN	375	440	150	03-220EGRO
Briefkasten aus rostfreiem Edelstahl V2A, mit halbrunder Zeitungsbox, für Wand- und Ständermontage, Einwurf 325 x 35 mm (DIN C4 quer), Einwurf von oben, Entnahme von vorn	DIN	375	320	110	03-220EZRU
Briefkasten aus rostfreiem Edelstahl V2A, mit eckiger Zeitungsbox, beidseitig offen, für Wand- und Ständermontage, Einwurf 325 x 35 mm (DIN C4 quer), Einwurf von oben, Entnahme von vorn	DIN	375	320	110	03-440EZK
Kasten mit integrierter Zeitungsbox Einwurf 325 x 35 mm (DIN C4 quer), aus Edelstahl V2A, Türe, Einwurflklappe und Zeitungsbox in Waffelloptik	DIN	375	320	110	03-440EWO





Abb. 44/1

First Class Zaunanlage Modell 03-801 mit Zeitungsfach
S/K-Fach mit Sprechsieb 21-174
Klingelknopf 21-216RW
Namensschild 21-134
Einlage mit Lichtsymbol 21-147
Klingelknöpfe 21-216FW
Namensschild 21-134
Hausnummerndurchgravur mit milchigem Acrylglas flächenbündig hinterlegt und mit LED beleuchtet
Modulvorbereitung für bauseits zu lieferndes Modul (Kamera)
Nova 40 Verkleidung 22-320

Zaunanlagen werden generell mit jeweils zwei Befestigungslöchern (Durchmesser: 9 mm) ausgeliefert. Bei Installationsfächern mit Durchgangsbohrung für Kabel (Durchmesser: 24 mm). Distanzen müssen bauseits (i.d.R. vom Zaunhersteller) beigestellt werden. Weitere Befestigungsmöglichkeiten auf Anfrage.

Economy Class mit Sky-Verkleidung



Abb. 45/1

Economy Class mit Classic-Verkleidung



Abb. 45/2

Business Class mit Compact-Verkleidung



Abb. 45/3

First Class mit Nova-Verkleidung Dachüberstand vorne und hinten: 20 mm



Abb. 45/4

JU 03 - Zaunbriefkastenanlagen

Modell 03

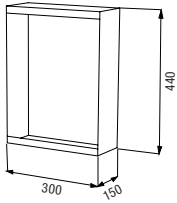

Artikel		Einheit	Maße in mm B · H · T			Bestell- nummer
Kasten (entspr. Abb.)	DIN	Stk.	300	440	150	03-501
Installationskasten (ohne Abb.)		Stk.	300	440	150	03-505
Installationskasten (ohne Abb.)		Stk.	300	165	150	03-506
Installationskasten (ohne Abb.)		Stk.	200	440	150	03-507

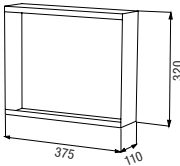

Kasten (entspr. Abb.)	DIN	Stk.	375	320	110	03-601
Installationskasten (ohne Abb.)		Stk.	375	320	110	03-605
Installationskasten (ohne Abb.)		Stk.	375	165	110	03-606
Installationskasten (ohne Abb.)		Stk.	200	320	110	03-607

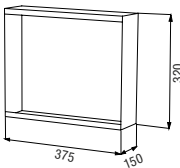

Kasten (entspr. Abb.)	DIN	Stk.	375	320	150	03-701
Installationskasten (ohne Abb.)		Stk.	375	320	150	03-705
Installationskasten (ohne Abb.)		Stk.	375	165	150	03-706
Installationskasten (ohne Abb.)		Stk.	200	320	150	03-707

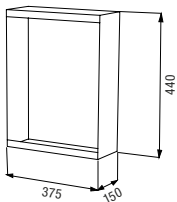

Kasten (entspr. Abb.)	DIN	Stk.	375	440	150	03-801
Installationskasten (ohne Abb.)		Stk.	375	440	150	03-805
Installationskasten (ohne Abb.)		Stk.	375	165	150	03-806
Installationskasten (ohne Abb.)		Stk.	200	440	150	03-807

Kasten	DIN	Stk.	380	325	115/137	03-601Z
Ersatz zu 03-326		Stk.	380	325	115/137	03-601EZ
Ersatz zu 03-326 Edelstahl		Stk.	380	325	155/177	03-701Z
		Stk.	380	325	155/177	03-701EZ



Abb. 47/1

- First Class Zaunanlage Modell 03-801
- 2. Namensschild mit Einlage Werbung ja/nein 21-134/21-146
- S/K-Fach mit Sprechsieb 21-174
- Klingelknopf 21-216RW
- Namensschild 21-134
- Einlage mit Lichtsymbol 21-147
- Klingelknöpfe 21-216FW
- Namensschild 21-134
- Hausnummerdurchgravur mit milchigem Acrylglas flächenbündig hinterlegt und mit LED beleuchtet
- Nova-Verkleidung mit 70 mm Dachüberstand mit integrierter LED Beleuchtung 21-697



Abb. 48/1

Business Class Aufputz BK-Anlage Modell 04-740
Gravurfach mit Folienbeschriftung, Nova-Verkleidung mit 70 mm Dachüberstand
Mit integrierter LED Beleuchtung 21-697

Senkrechte Briefkasten eignen sich besonders dort, wo die baulichen Gegebenheiten möglichst geringe Tiefen der Briefkasten bzw. Briefkastenanlagen erfordern, sei es in den Aufstellvarianten Unterputz, Aufputz oder freistehend. Mit einer Vielzahl von dazugehörigen Verkleidungen lassen sich die unterschiedlichsten Ansprüche an Optik oder Material erfüllen. Für gewerblich genutzte Immobilien oder bei höherem Postaufkommen empfehlen wir Ihnen unsere Standardlösung Modell 04-700 mit einer Tiefe von 150 mm mit entsprechendem Verkleidungsprofil.



Abb. 49/1

Business Class Freistehende Anlage Modell 04-640
mit Rundprofilverkleidung 22-243N
weiterlaufend als Gestell mit Bodenplatten
S/K-Fach mit Sprechsieb 21-176
Klingelknopf 21-217E
Namensschild 21-134



Abb. 49/2

Economy Class Freistehende BK-Anlage Modell 04-640
mit Sky Verkleidung 22-290
Rechteckrohrständer 20-315 mit Bodenplatten
S/K-Fach mit Sprechsieb 21-161
Namensschild-Klingeltaster 21-113

Modell 04-300

Kasten: 260 x 330 x 110 mm
 Einwurf: 220 x 35 mm (DINA4) mit Einwurfklappe, 220 x 30 mm (DINA4) ohne Einwurfklappe
 Zubehör: ab Seite 158

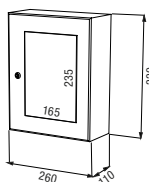
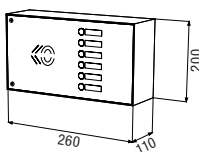
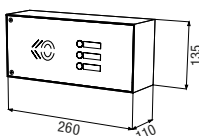
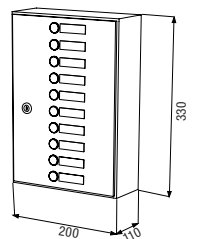
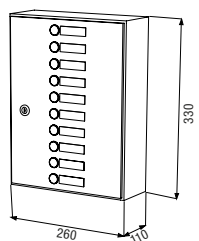
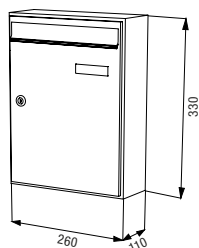

Artikel	Einheit	Maße in mm B · H · T			Bestell- nummer
Kasten Gehäuse und Türe pulverbeschichtet, Einwurfklappe aus Aluminium	Stk.	260	330	110	04-340
Kasten Gehäuse und Türe pulverbeschichtet, ohne Einwurfklappe	Stk.	260	330	110	04-341
Kasten Tür und Einwurfklappe aus Aluminium eloxiert	Stk.	260	330	110	04-342
Tür und Einwurfklappe aus Edelstahl	Stk.				04-340E
Kasten komplett aus Edelstahl	Stk.	260	330	110	04-340ER
Installationskasten (ohne Zubehör) aus feuerverzinktem Stahlblech	Stk.	260	330	110	04-346
Tür aus Aluminium eloxiert	Stk.				04-356
Tür aus Edelstahl	Stk.				04-346E
Installationskasten (ohne Zubehör) aus feuerverzinktem Stahlblech, pulverbeschichtet	Stk.	200	330	110	04-347
Tür aus Aluminium eloxiert	Stk.				04-357
Tür aus Edelstahl	Stk.				04-347E
Installationskasten (ohne Zubehör) aus feuerverzinktem Stahlblech	Stk.	260	135	110	04-349
Tür aus Aluminium eloxiert	Stk.				04-359
Tür aus Edelstahl	Stk.				04-349E
Installationskasten (ohne Zubehör) aus feuerverzinktem Stahlblech, pulverbeschichtet	Stk.	260	200	110	04-348
Aus Aluminium eloxiert	Stk.				04-358
Tür aus Edelstahl	Stk.				04-348E
Mitteilungskasten aus feuerverzinktem Stahlblech	Stk.	260	330	110	04-350
Sichtfläche		165	235		
Tür aus Aluminium eloxiert	Stk.				04-351
Tür aus Edelstahl	Stk.				04-350E
Zeitungsfach Gehäuse und Kipptür aus feuerverzinktem Stahlblech, pulverbeschichtet, Drehverschluss und Folienbeschriftung "Zeitungen", Kipptür aus Edelstahl,	Stk.	260	200	110	04-348Z
mit Drehverschluss und Folienbeschriftung "Zeitungen", Kipptür aus Edelstahl,					04-348EZ
mit Drehverschluss und Lasergravur "Zeitungen"					04-349EZ
Montagezuschlag für Anlagen je Fach	Stk.				20-100

Kasten: 270x370x110 mm
 Einwurf: 230x35 mm (DIN C4) mit Einwurfklappe, 230x30 mm (DIN C4) ohne Einwurfklappe
 Zubehör: ab Seite 158

Modell 04-400

Artikel	Einheit	Maße in mm			Bestellnummer
		B	H	T	
Kasten Gehäuse und Türe pulverbeschichtet, Einwurfklappe aus Aluminium	Stk.	270	370	110	04-440
Kasten Gehäuse und Türe pulverbeschichtet, ohne Einwurfklappe	Stk.	270	370	110	04-441
Kasten Tür und Einwurfklappe aus Aluminium eloxiert Tür und Einwurfklappe aus Edelstahl	Stk.	270	370	110	04-442
	Stk.				04-440E
Kasten komplett aus Edelstahl	Stk.	270	370	110	04-440ER
Installationskasten (ohne Zubehör) aus feuerverzinktem Stahlblech Tür aus Aluminium eloxiert Tür aus Edelstahl	Stk.	270	370	110	04-446
	Stk.				04-456
	Stk.				04-446E
Installationskasten (ohne Zubehör) aus feuerverzinktem Stahlblech Tür aus Aluminium eloxiert Tür aus Edelstahl	Stk.	200	370	110	04-447
	Stk.				04-457
	Stk.				04-447E
Installationskasten (ohne Zubehör) aus feuerverzinktem Stahlblech Tür aus Aluminium eloxiert Tür aus Edelstahl	Stk.	270	135	110	04-449
	Stk.				04-459
	Stk.				04-449E
Installationskasten (ohne Zubehör) aus feuerverzinktem Stahlblech Tür aus Aluminium eloxiert Tür aus Edelstahl	Stk.	270	200	110	04-448
	Stk.				04-458
	Stk.				04-448E
Mitteilungskasten aus feuerverzinktem Stahlblech Sichtfläche Tür aus Aluminium eloxiert Tür aus Edelstahl	Stk.	270	370	110	04-450
		175	275		
	Stk.				04-451
	Stk.				04-450E
Zeitungsfach Gehäuse und Kipptür aus feuerverzinktem Stahlblech, pulverbeschichtet, Drehverschluss und Folienbeschriftung "Zeitungen" Kipptür aus Edelstahl, mit Drehverschluss und Folienbeschriftung "Zeitungen" Kipptür aus Edelstahl, mit Drehverschluss und Lasergravur "Zeitungen"	Stk.	270	200	110	04-448Z
					04-448EZ
					04-449EZ
Montagezuschlag für Anlagen je Fach	Stk.				20-100

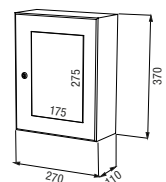
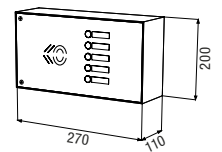
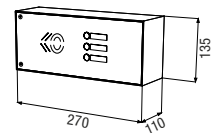
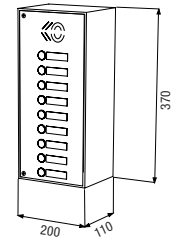
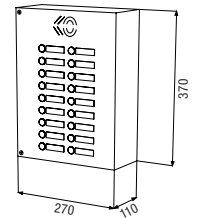
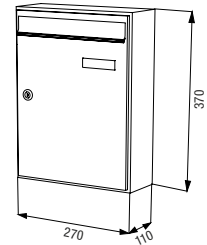

JU 04 - Senkrechte Briefkasten

Modell 04-600

Kasten: 375 x 320 x 110 mm
 Einwurf: 325 x 35 mm (DIN C4 quer) mit Einwurfklappe, 325 x 30 mm (DIN C4 quer) ohne Einwurfklappe
 Zubehör: ab Seite 158

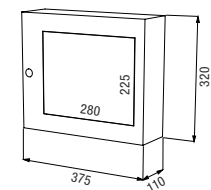
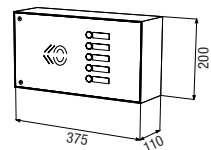
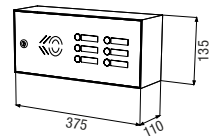
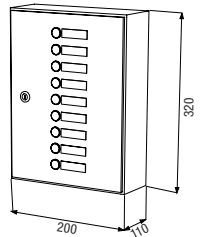
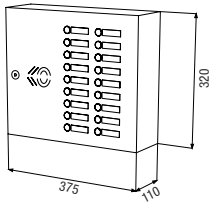
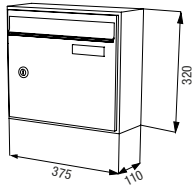

Artikel	Einheit	Maße in mm B · H · T	Bestell- nummer
Kasten Gehäuse und Türe pulverbeschichtet, Einwurfklappe aus Aluminium	Stk.	375 320 110	04-640
Kasten Gehäuse und Türe pulverbeschichtet, ohne Einwurfklappe	Stk.	375 320 110	04-641
Kasten Tür und Einwurfklappe aus Aluminium eloxiert Tür und Einwurfklappe aus Edelstahl	Stk. Stk.	375 320 110	04-642 04-640E
Kasten komplett aus Edelstahl	Stk.	375 320 110	04-640ER
Installationskasten (ohne Zubehör) aus feuerverzinktem Stahlblech Tür aus Aluminium eloxiert Tür aus Edelstahl	Stk. Stk. Stk.	375 320 110	04-646 04-656 04-646E
Installationskasten (ohne Zubehör) aus feuerverzinktem Stahlblech Tür aus Aluminium eloxiert Tür aus Edelstahl	Stk. Stk. Stk.	200 320 110	04-647 04-657 04-647E
Installationskasten (ohne Zubehör) aus feuerverzinktem Stahlblech Tür aus Aluminium eloxiert Tür aus Edelstahl	Stk. Stk. Stk.	375 135 110	04-649 04-659 04-649E
Installationskasten (ohne Zubehör) aus feuerverzinktem Stahlblech Tür aus Aluminium eloxiert Tür aus Edelstahl	Stk. Stk. Stk.	375 200 110	04-648 04-658 04-648E
Mitteilungskasten aus feuerverzinktem Stahlblech Sichtfläche Tür aus Aluminium eloxiert Tür aus Edelstahl	Stk. Stk. Stk.	375 320 110 280 225	04-650 04-651 04-650E
Zeitungsfach Gehäuse und Kipptür aus feuerverzinktem Stahlblech, pulverbeschichtet, Drehverschluss und Folienbeschriftung "Zeitungen" Kipptür aus Edelstahl, mit Drehverschluss und Folienbeschriftung "Zeitungen" Kipptür aus Edelstahl, mit Drehverschluss und Lasergravur "Zeitungen"	Stk. Stk. Stk.	375 200 110	04-648Z 04-648EZ 04-649EZ
Montagezuschlag für Anlagen je Fach	Stk.		20-100

Kasten: 375 x 320 x 150 mm
 Einwurf: 325 x 35 mm (DIN C4 quer) mit Einwurfklappe, 325 x 30 mm (DIN C4 quer) ohne Einwurfklappe
 Zubehör: ab Seite 158

Modell 04-700

Artikel	Einheit	Maße in mm B · H · T	Bestellnummer
Kasten Gehäuse und Türe pulverbeschichtet, Einwurfklappe aus Aluminium	Stk.	375 320 150	04-740
Kasten Gehäuse und Türe pulverbeschichtet, ohne Einwurfklappe	Stk.	375 320 150	04-741
Kasten Tür und Einwurfklappe aus Aluminium eloxiert	Stk.	375 320 150	04-742
Kasten Tür und Einwurfklappe aus Edelstahl	Stk.	375 320 150	04-740E
Kasten komplett aus Edelstahl	Stk.	375 320 150	04-740ER
Installationskasten (ohne Zubehör) aus feuerverzinktem Stahlblech	Stk.	375 320 150	04-746
Tür aus Aluminium eloxiert	Stk.		04-756
Tür aus Edelstahl	Stk.		04-746E
Installationskasten (ohne Zubehör) aus feuerverzinktem Stahlblech	Stk.	200 320 150	04-747
Tür aus Aluminium eloxiert	Stk.		04-757
Tür aus Edelstahl	Stk.		04-747E
Installationskasten (ohne Zubehör) aus feuerverzinktem Stahlblech	Stk.	375 135 150	04-749
Tür aus Aluminium eloxiert	Stk.		04-759
Tür aus Edelstahl	Stk.		04-749E
Installationskasten (ohne Zubehör) aus feuerverzinktem Stahlblech	Stk.	375 200 150	04-748
Tür aus Aluminium eloxiert	Stk.		04-758
Tür aus Edelstahl	Stk.		04-748E
Mitteilungskasten aus feuerverzinktem Stahlblech	Stk.	375 320 150	04-750
Sichtfläche		280 225	
Tür aus Aluminium eloxiert	Stk.		04-751
Tür aus Edelstahl	Stk.		04-750E
Zeitungsfach Gehäuse und Kipptür aus feuerverzinktem Stahlblech, pulverbeschichtet, Drehverschluss und Folienbeschriftung "Zeitungen"	Stk.	375 200 150	04-748Z
Kipptür aus Edelstahl, mit Drehverschluss und Folienbeschriftung "Zeitungen"			04-748EZ
Kipptür aus Edelstahl, mit Drehverschluss und Lasergravur "Zeitungen"			04-749EZ
Montagezuschlag für Anlagen je Fach	Stk.		20-100

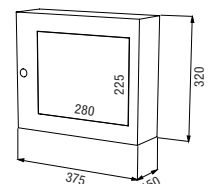
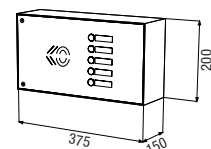
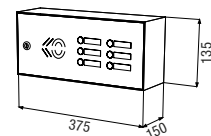
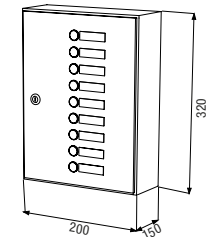
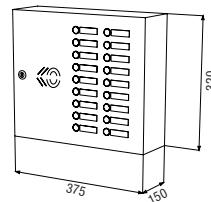
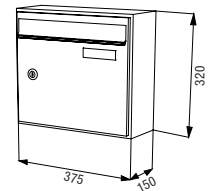

JU 04 - Senkrechte Briefkasten

Modell 04-870

Kasten: 300x440x110 mm
 Einwurf: 260x35 mm (DIN C4) mit Einwurfklappe, 260x30 mm (DIN C4) ohne Einwurfklappe
 Zubehör: ab Seite 158

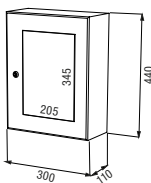
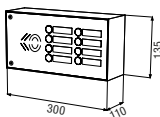
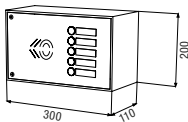
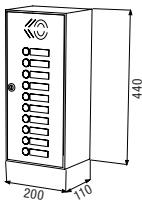
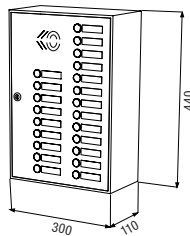
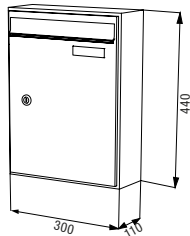

Artikel	Einheit	Maße in mm B · H · T			Bestell- nummer
Kasten Gehäuse und Türe pulverbeschichtet, Einwurfklappe aus Aluminium	Stk.	300	440	110	04-870
Kasten Gehäuse und Türe pulverbeschichtet, ohne Einwurfklappe	Stk.	300	440	110	04-871
Kasten Tür und Einwurfklappe aus Aluminium eloxiert Tür und Einwurfklappe aus Edelstahl	Stk. Stk.	300	440	110	04-872 04-870E
Kasten komplett aus Edelstahl	Stk.	300	440	110	04-870ER
Installationskasten (ohne Zubehör) aus feuerverzinktem Stahlblech Tür aus Aluminium eloxiert Tür aus Edelstahl	Stk. Stk. Stk.	300	440	110	04-876 04-886 04-876E
Installationskasten (ohne Zubehör) aus feuerverzinktem Stahlblech Tür aus Aluminium eloxiert Tür aus Edelstahl	Stk. Stk. Stk.	200	440	110	04-877 04-887 04-877E
Installationskasten (ohne Zubehör) aus feuerverzinktem Stahlblech Tür aus Aluminium eloxiert Tür aus Edelstahl	Stk. Stk. Stk.	300	200	110	04-878 04-888 04-878E
Installationskasten (ohne Zubehör) aus feuerverzinktem Stahlblech Tür aus Aluminium eloxiert Tür aus Edelstahl	Stk. Stk. Stk.	300	135	110	04-879 04-889 04-879E
Mitteilungskasten aus feuerverzinktem Stahlblech Sichtfläche Tür aus Aluminium eloxiert Tür aus Edelstahl	Stk. Stk. Stk.	300 205	440 345	110	04-880 04-881 04-880E
Zeitungsfach Gehäuse und Kipptür aus feuerverzinktem Stahlblech, pulverbeschichtet Drehverschluss und Folienbeschriftung "Zeitungen" Kipptür aus Edelstahl mit Drehverschluss und Folienbeschriftung "Zeitungen" Kipptür aus Edelstahl mit Drehverschluss und Lasergravur "Zeitungen"	Stk.	300	200	110	04-878Z 04-878EZ 04-879EZ
Sicherheitspaket bestehend aus: dopp. Verriegelung, 50 mm Einwurf, Gleitblech für schrägen Einwurf, Posthaltebügel					04-840S
Montagezuschlag für Anlagen je Fach	Stk.				20-100

Kasten: 300x440x150 mm
 Einwurf: 260x35 mm (DIN C4) mit Einwurfklappe, 260x30 mm (DIN C4) ohne Einwurfklappe
 Zubehör: ab Seite 158

Modell 04-800

Artikel	Einheit	Maße in mm B · H · T	Bestell- nummer
Kasten Gehäuse und Türe pulverbeschichtet, Einwurfklappe aus Aluminium	Stk.	300 440 150	04-840
Kasten Gehäuse und Türe pulverbeschichtet, ohne Einwurfklappe	Stk.	300 440 150	04-841
Kasten Tür und Einwurfklappe aus Aluminium eloxiert Tür und Einwurfklappe aus Edelstahl	Stk. Stk.	300 440 150	04-842 04-840E
Kasten komplett aus Edelstahl	Stk.	300 440 150	04-840ER
Installationskasten (ohne Zubehör) aus feuerverzinktem Stahlblech	Stk.	300 440 150	04-846
Tür aus Aluminium eloxiert	Stk.		04-856
Tür aus Edelstahl	Stk.		04-846E
Installationskasten (ohne Zubehör) aus feuerverzinktem Stahlblech	Stk.	200 440 150	04-847
Tür aus Aluminium eloxiert	Stk.		04-857
Tür aus Edelstahl	Stk.		04-847E
Installationskasten (ohne Zubehör) aus feuerverzinktem Stahlblech	Stk.	300 200 150	04-848
Tür aus Aluminium eloxiert	Stk.		04-858
Tür aus Edelstahl	Stk.		04-848E
Installationskasten (ohne Zubehör) aus feuerverzinktem Stahlblech	Stk.	300 135 150	04-849
Tür aus Aluminium eloxiert	Stk.		04-859
Tür aus Edelstahl	Stk.		04-849E
Mitteilungskasten aus feuerverzinktem Stahlblech	Stk.	300 440 150 205 345	04-850
Sichtfläche			
Tür aus Aluminium eloxiert	Stk.		04-851
Tür aus Edelstahl	Stk.		04-850E
Zeitungsfach Gehäuse und Kipptür aus feuerverzinktem Stahlblech, pulverbeschichtet, Drehverschluss und Folienbeschriftung "Zeitungen"	Stk.	300 200 150	04-848Z
Kipptür aus Edelstahl, Drehverschluss und Folienbeschriftung "Zeitungen"			04-848EZ
Kipptür aus Edelstahl, mit Drehverschluss und Lasergravur "Zeitungen"			04-849EZ
Sicherheitspaket bestehend aus: dopp. Verriegelung, 50 mm Einwurf, Gleitblech für schrägen Einwurf, Posthaltebügel			04-840S
Montagezuschlag für Anlagen je Fach	Stk.		20-100

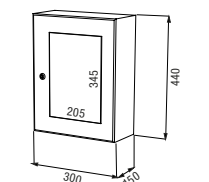
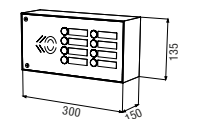
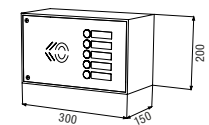
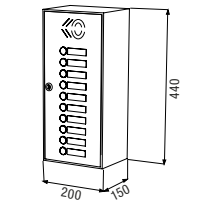
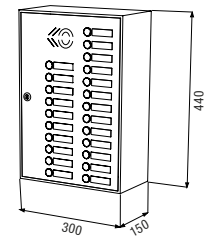
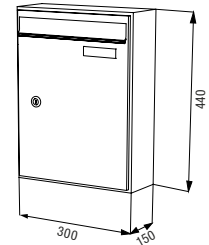

JU 04 - Senkrechte Briefkasten

Modell 04-900

Kasten: 375 x 440 x 150 mm
 Einwurf: 325 x 35 mm (DIN C4 quer) mit Einwurfklappe, 325 x 30 mm (DIN C4 quer) ohne Einwurfklappe
 Zubehör: ab Seite 158

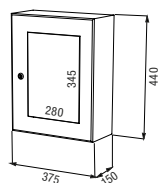
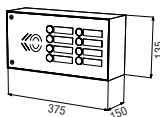
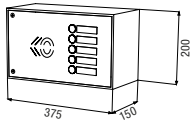
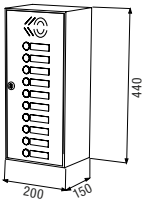
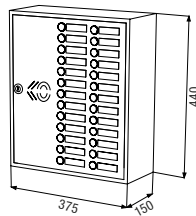
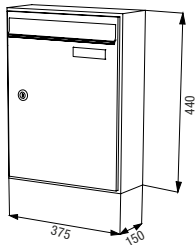

Artikel	Einheit	Maße in mm B · H · T			Bestell- nummer
Kasten Gehäuse und Türe pulverbeschichtet, Einwurfklappe aus Aluminium	Stk.	375	440	150	04-940
Kasten Gehäuse und Türe pulverbeschichtet, ohne Einwurfklappe	Stk.	375	440	150	04-941
Kasten Tür und Einwurfklappe aus Aluminium eloxiert Tür und Einwurfklappe aus Edelstahl	Stk. Stk.	375	440	150	04-942 04-940E
Kasten komplett aus Edelstahl	Stk.	375	440	150	04-940ER
Installationskasten (ohne Zubehör) aus feuerverzinktem Stahlblech	Stk.	375	440	150	04-946
Tür aus Aluminium eloxiert	Stk.				04-956
Tür aus Edelstahl	Stk.				04-946E
Installationskasten (ohne Zubehör) aus feuerverzinktem Stahlblech	Stk.	200	440	150	04-947
Tür aus Aluminium eloxiert	Stk.				04-957
Tür aus Edelstahl	Stk.				04-947E
Installationskasten (ohne Zubehör) aus feuerverzinktem Stahlblech	Stk.	375	135	150	04-949
Tür aus Aluminium eloxiert	Stk.				04-959
Tür aus Edelstahl	Stk.				04-949E
Installationskasten (ohne Zubehör) aus feuerverzinktem Stahlblech	Stk.	375	200	150	04-948
Tür aus Aluminium eloxiert	Stk.				04-958
Tür aus Edelstahl	Stk.				04-948E
Mitteilungskasten aus feuerverzinktem Stahlblech	Stk.	375	440	150	04-950
Sichtfläche		280	345		
Tür aus Aluminium eloxiert	Stk.				04-951
Tür aus Edelstahl	Stk.				04-950E
Zeitungsfach	Stk.	375	200	150	04-948Z
Gehäuse und Kipptür aus feuerverzinktem Stahlblech, pulverbeschichtet, Drehverschluss und Folienbeschriftung "Zeitungen"					
Kipptür aus Edelstahl, mit Drehverschluss und Folienbeschriftung "Zeitungen"					04-948EZ
Kipptür aus Edelstahl, mit Drehverschluss und Lasergravur "Zeitungen"					04-949EZ
Sicherheitspaket bestehend aus: dopp. Verriegelung, 50 mm Einwurf, Gleitblech für schrägen Einwurf, Posthaltebügel					04-940S
Montagezuschlag für Anlagen je Fach	Stk.				20-100



Abb. 57/1
Schattenfugenrahmen
22-234 (in Alu oder VA)



Abb. 57/2
Putzrahmen 20 mm
22-236 (in Alu oder VA)



Abb. 57/3
Putzrahmen 40 mm
22-240 (in Alu oder VA)



Abb. 57/4
Rundprofil-Putzrahmen
22-237 (in Alu)



Abb. 57/5
Flachprofilverkleidung
22-242N



Abb. 57/6
Flachprofilverkleidung
22-242K



Abb. 57/7
Classic 20 mm
22-251



Abb. 57/8
Classic 40 mm
22-261



Abb. 57/9
Libra 20 mm
22-271



Abb. 57/10
Libra 40 mm
22-281



Abb. 57/11
Sky II
22-291



Abb. 57/12
Rundprofilverkleidung
22-243N/22-443N



Abb. 57/13
Compact-Verkleidung
22-650



Abb. 57/14
Schalenverkleidung
Nova 20 mm 22-315



Abb. 57/15
Schalenverkleidung
Nova 40 mm 22-335



Abb. 57/16
Signa
22-425



Abb. 58/1
Rechteckrohrgestell
20-311



Abb. 58/2
Rundrohrgestell
20-321



Abb. 58/3
Ovalrohrgestell
20-401



Abb. 58/4
Rechteckrohrständer
20-315



Abb. 58/5
Rundrohrständer
20-325



Abb. 58/6
Ovalrohrständer
20-405



Abb. 58/7
Fortl. Schalenverkleidung*
Nova 20 mm 22-316



Abb. 58/8
Fortl. Schalenverkleidung*
Nova 40 mm 22-336



Abb. 58/9
Rundprofilverkleidung fortl.
22-243S (110 mm Tiefe)
22-443S (150 mm Tiefe)



Abb. 58/10
Erweiterung Dachüberstand
70 mm inkl.
LED-Beleuchtung 21-697

*Erst ab einer Kastentiefe von 150mm machbar!



Abb. 59/1

First Class Unterputz Anlage Modell 04-640
 mit Putzrahmen 22-236
 S/K-Fach mit Sprechsieb 21-174
 Klingelknopf 21-216FW
 Namensschild 21-134



Abb. 59/2

Business Class Unterputz Anlage Modell 04-640
 mit Rundprofilputzrahmen 22-237
 S/K-Fach mit Sprechsieb 21-176
 Klingelknopf 21-217E
 Namensschild 21-134

JU 04 - Senkrechte Briefkasten



Abb. 60/1

First Class Edelstahl Unterputzanlage Modell 04-840E
mit Schattenfugenrahmen 22-234E



Abb. 61/1

Business Class Freistehende Anlage Modell 04-740
 mit Zeitungsfach 04-948Z
 Nova 40 Verkleidung weiterlaufend als Gestell 22-321
 mit Bodenplatten
 S/K-Fach mit Sprechsieb 21-176
 Klingelknopf 21-217E
 Namensschild 21-134
 Folienbeschriftung



Abb. 61/2

First Class Aufputz Klingeltableau Modell 04-646
 mit Sprechsieb 21-174
 Klingelknopf 21-216FR
 Namensschild 21-134
 Einlage Lichtsymbol 21-147
 Klingelknöpfe 21-216FW
 Namensschild 21-134
 Nova 20 Verkleidung 22-300

JU 04 - Senkrechte Briefkasten



Abb. 62/1

Business Class BK-Anlage Aufputz Modell 04-440
 mit Nova 20 Verkleidung 22-300
 S/K-Fach mit Sprechsieb 21-176
 Klingelknopf 21-217E
 Namensschild 21-134
 Namensschildeinlage
 „Lichtsymbol“ 21-147RP



First Class Unterputzanlage Modell 04-840
 Mit Schattenfugenrahmen 22-234

Abb. 62/2



Abb. 63/1



Abb. 63/2

Business Class BK-Anlage freistehend Modell 04-Sonder
 Safety Class Ausstattung
 verstärkte 24 mm Türe
 mit Dreipunkt-Verriegelung und Profilhalbzylinder
 Lamellensicherung
 Gravurfach mit Gravur
 Nova 40 Verkleidung weiterlaufend als Gestell 22-321
 mit Bodenplatten

BK-Anlage wie 63/1 mit geöffneter Türe

JU 04 - Senkrechte Briefkasten



Abb. 64/1

Business Class BK-Anlage
 Aufputz Modell 04-640
 mit Compact-Verkleidung 22-650
 2 Namensschild
 Werbung ja/nein
 S/K-Fach mit Vorbereitung für bauseits
 zu lieferndes Kameramodul,
 Sprechsieb 21-176
 Klingelknopf 21-216FW
 Namensschild 21-134
 Klingelknopf 21-216FR
 Namensschild 21-134 mit gravierter
 Einlage „Lichtsymbol“ 21-147RP



Abb. 64/2

Business Class BK-Anlage
 Unterputz Modell 04-640
 mit Rundprofil-Putzrahmen 22-237
 S/K-Fach mit Sprechsieb 21-176
 Lichtleuchtknopf 21-118GE
 Klingelknopf 21-217E
 Namensschild 21-134



Abb. 64/3

Business Class BK-Anlage
 Aufputz Modell 04-640
 mit Libra 20 Verkleidung 22-270



Abb. 65/1

Economy Class BK-Anlage Aufputz Modell 04-440
 mit Classic 40 Verkleidung 22-260
 2 Namensschild
 Werbung ja/nein
 S/K-Fach mit Sprechsieb 21-161
 Namensschild
 Klingeltaster 21-113
 Lichtleuchtkopf 21-118GEV



Business Class BK-Anlage Aufputz Modell 04-640
 mit Rundprofilverkleidung 22-243N
 S/K-Fach mit Sprechsieb 21-174
 Klingelknopf 21-217E
 Namensschild 21-134
 Gravurfach mit Gravur nach Angabe ausgelegt

Abb. 65/2



Abb. 66/1

Business Class BK-Anlage Aufputz Modell 04-740
mit Nova 20 Verkleidung 22-300



Abb. 66/2

First Class BK-Anlage Unterputz Modell 04-640E
Putzrahmen 22-236E
S/K-Fach mit Vorbereitung für bauseits zu lieferndes Kameramodul,
Sprechsieb 21-174
Klingelknopf 21-216FW
Namensschild 21-134
Klingelknopf 21-216RW
Namensschild 21-134 mit gravierter Einlage „Lichtsymbol“ 21-147RP
Infomodul 21-690 mit LED Beleuchtung



Abb. 67/1

Business Class Unterputzanlage Modell 04-640
S/K-Fach mit Sprechsieb 21-176
Lichtknopf 21-118GE
Klingelknopf 21-217E
Namensschild 21-134
Rundprofilputzrahmen 22-237

JU 04 - Senkrechte Briefkasten



Abb. 68/1

Business Class BK-Anlage Freistehend Modell 04-740
 mit Rückwand Vita 40-Verkleidung 22-410
 Schrägdach Rechteckrohr 20-315E mit Bodenplatten
 S/K-Fach mit Vorbereitung für bauseits zu lieferndes Kameramodul
 Sprechsieb 21-174
 Klingelknopf 21-216FW
 Namensschild 21-134



Abb. 68/2

Economy Class BK-Anlage Freistehend Modell 04-640
 mit Rückwand Classic 20 Verkleidung 22-250
 Rechteckrohr 20-315
 mit Bodenplatten

First Class BK-Anlage Unterputz Modell 04-640E
 2. Namensschild Werbung ja/nein 21-255/21-145
 Putzrahmen 22-236E
 S/K-Fach mit Vorbereitung für bauseits
 zu lieferndes Kameramodul
 Sprechsieb 21-174
 Klingelknopf 21-216FW
 Namensschild 21-134



Abb. 69/1

First Class BK-Anlage Unterputz Modell 04-740
 2. Namensschild Werbung ja/nein 21-255/21-145
 Putzrahmen 22-236
 S/K-Fach mit Vorbereitung für bauseits
 zu lieferndes Kameramodul
 Sprechsieb 21-176
 Klingelknopf 21-217E
 Namensschild 21-134
 Infomodul 21-690 mit LED Beleuchtung



Abb. 69/2

JU 04 - Senkrechte Briefkasten



Abb. 70/1

Business Class Freistehende Anlage Modell 04-740
Mit Zeitungsfach 04-948Z
Nova 40 Verkleidung weiterlaufend als Gestell 22-321 mit Bodenplatten
S/K-Fach mit Sprechsieb 21-176
Klingelknopf 21-217E
Namensschild 21-134
Folienbeschriftung



Abb. 71/1

First Class BK-Anlage Freistehend Modell 04-740
 2. Namensschild Werbung ja/nein 21-255/21-145
 mit Rückwand Nova 40-Verkleidung weiterlaufend als Gestell 22-321
 mit Bodenplatten
 S/K-Fach mit Vorbereitung für bauseits zu lieferndes Kameramodul
 Sprechsieb 21-174
 Klingelknopf 21-216FW und Namensschild 21-134
 Klingelknopf 21-216FR und Namensschild 21-134
 Einlage Lichtsymbol 21-147RP
 Hausnummerdurchgravur Beleuchtet



Abb. 71/2

Business Class BK-Anlage Freistehend Modell 04-640
 mit Rückwand Nova 20 Verkleidung 22-300
 Rechteckrohrgestell 20-311 mit Bodenplatten
 2. Namensschild Werbung ja/nein 21-255/21-145

JU 05 - Avantgarde

Mit der Serie 05 Avantgarde stellen wir Ihnen unsere hochwertigste Produktlinie vor. Ein zeitgemäßes und schlichtes Erscheinungsbild zeichnet diese Modellreihe aus. Hochwertig gedämpfte Einwurfklappen, flächenbündige

Klingeltaster und Namensschilder mit LED-Beleuchtung für gehobene Ansprüche. Für zusätzliche Informationen fragen Sie uns nach unseren detaillierten Unterlagen.



Abb. 72/1

First Class Avantgarde Unterputzanlage Modell 05-300
SK-Fach mit Sprechsieb 21-174
Klingelknopf 21-216FW
Namensschild 21-134
Durchgravur Hausnummer 1, mit Acrylglas flächenbündig hinterlegt und mit LED beleuchtet
Orion Schlüsselschalter
Modulstanzung für bauseits zu lieferndes Modul (Kamera)
Mit Frontplatte umlaufend nach hinten gekantet mit LED-Beleuchtung



Abb. 73/1

Aufputz senkrecht



Abb. 73/2

Unterputz senkrecht



Abb. 73/3

Freistehend senkrecht



Abb. 73/4

Avantgarde Aufputzanlage 05-100
Enganliegende Verkleidung 22-542

Aufputz waagrecht



Abb. 74/1

Unterputz waagrecht



Abb. 74/2

Freistehend waagrecht



Abb. 74/3

Avantgarde
Kastenmaße senkrecht

Modell 05

Artikel	Einheit	Maße in mm			Bestellnummer
		B	H	T	
Briefkasten Einwurf 270 x 35 mm Edelstahl	Stk.	300	420	150	05-100 05-100E
Briefkasten Einwurf 370 x 35 mm Edelstahl	Stk.	400	420	150	05-300 05-300E
Installationskasten Edelstahl	Stk.	200	420	150	05-107 05-107E
Gravurkasten Edelstahl	Stk.	300	150	150	05-106 05-106E
Gravurkasten Edelstahl	Stk.	400	150	150	05-306 05-306E
Installationskasten Edelstahl	Stk.	300	200	150	05-108 05-108E
Installationskasten Edelstahl	Stk.	400	200	150	05-308 05-308E

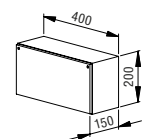
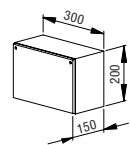
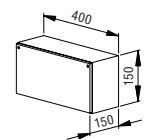
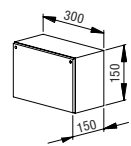
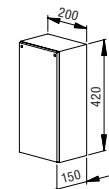
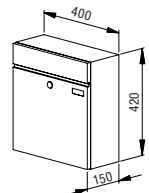
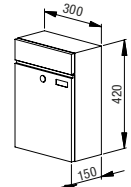

Modell 05

Avantgarde
Kastenmaße senkrecht

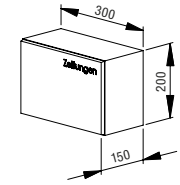

Artikel	Einheit	Maße in mm B · H · T			Bestell- nummer
Zeitungsbox	Stk.	300	200	150	05-120
Edelstahl					05-120E

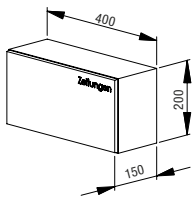

Zeitungsbox	Stk.	400	200	150	05-320
Edelstahl					05-320E

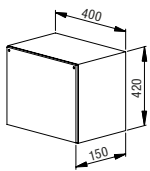

Installations- oder Gravurkasten	Stk.	400	420	150	05-309
Edelstahl					05-309E

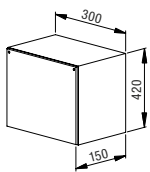

Installations- oder Gravurkasten	Stk.	300	420	150	05-109
Edelstahl					05-109E

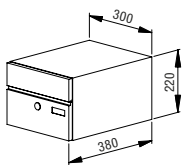

Briefkasten Einwurf 270 x 35 mm	DIN	Stk.	300	220	380	05-500
Edelstahl						05-500E

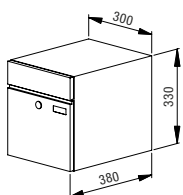

Briefkasten Einwurf 270 x 35 mm	DIN	Stk.	300	330	380	05-520
Edelstahl						05-520E

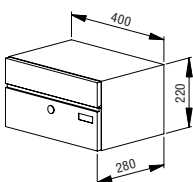

Briefkasten Einwurf 370 x 35 mm	DIN	Stk.	400	220	280	05-700
Edelstahl						05-700E

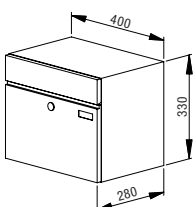

Briefkasten Einwurf 370 x 35 mm	DIN	Stk.	400	330	280	05-720
Edelstahl						05-720E

Avantgarde
Kastenmaße waagrecht

Modell 05

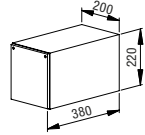
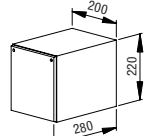
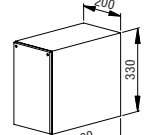
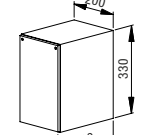
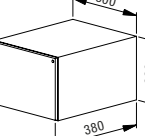
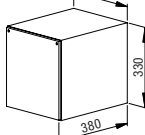
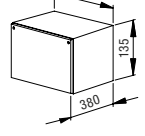
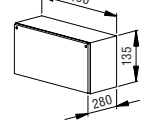
Artikel	Einheit	Maße in mm B · H · T			Bestell- nummer	
Installationskasten Edelstahl	Stk.	200	220	380	05-507 05-507E	
Installationskasten Edelstahl	Stk.	200	220	280	05-707 05-707E	
Installationskasten Edelstahl	Stk.	200	330	380	05-527 05-527E	
Installationskasten Edelstahl	Stk.	200	330	280	05-727 05-727E	
Installations- oder Gravurkasten Edelstahl	Stk.	300	220	380	05-509 05-509E	
Installations- oder Gravurkasten Edelstahl	Stk.	300	330	380	05-510 05-510E	
Installations- oder Gravurkasten Edelstahl	Stk.	300	135	380	05-508 05-508E	
Installations- oder Gravurkasten Edelstahl	Stk.	400	135	280	05-708 05-708E	

JU 05 - Avantgarde

Modell 05

Avantgarde
Verkleidung

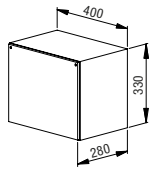
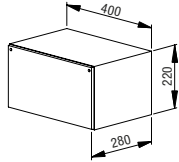

Artikel	Einheit	Maße in mm B · H · T			Bestell- nummer
Installations- oder Gravurkasten	Stk.	400	220	280	05-709
Edelstahl					05-709E
Installations- oder Gravurkasten	Stk.	400	330	280	05-710
Edelstahl					05-710E

Modell 05

Rahmen zu Modellreihe 05 (Avantgarde)

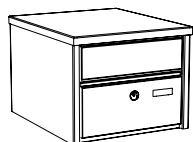
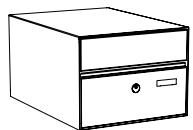
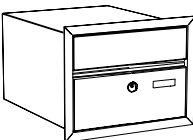
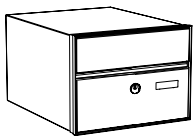

Artikel	Einheit	Maße in mm B · H · T			Bestell- nummer
Alu-Schattenfugenrahmen	Lfd. m	12		2	22-560
Edelstahl-Schattenfugenrahmen	Lfd. m	12		2	22-560E
Alu-Putzrahmen	Lfd. m	20	40	1,5	22-520
	Lfd. m	40	40	1,5	22-540
Edelstahl-Putzrahmen	Lfd. m	20	40	1,5	22-520E
	Lfd. m	40	40	1,5	22-540E
Einganliegende Verkleidung					
2 mm Blech umlaufend	Lfd. m		150		22-542
	m ²		280/380		22-543
Edelstahl					
2 mm Blech umlaufend	Lfd. m		150		22-542E
	m ²		280/380		22-543E
NOVA Verkleidung					
Standardausführung	Lfd. m		150		22-500
	m ²		280		22-501
	m ²		380		22-502
Edelstahl					
Standardausführung	Lfd. m		150		22-500E
	m ²		280		22-501E
	m ²		380		22-502E

Rahmen zu Modellreihe 05 (Avantgarde)

Modell 05

Artikel	Einheit	Maße in mm B · H · T	Bestell- nummer
NOVA Verkleidung weiterlaufend als Gestell	Lfd. m	150	22-505
	m ²	280	22-510
	m ²	380	22-515
Edelstahl weiterlaufend als Gestell	Lfd. m	150	22-505E
	m ²	280	22-510E
	m ²	380	22-515E
Rückwand für freistehende Anlagen Aluminium Edelstahl	m ²		22-542R
			22-542RE
Bodenplatten			
Für Briefkasten 150 mm tief Aluminium Edelstahl	Stk.		22-512
			22-512E
Für Briefkasten 280 mm tief Aluminium Edelstahl	Stk.		22-517
			22-517E
Für Briefkasten 380 mm tief Aluminium Edelstahl	Stk.		22-518
			22-518E

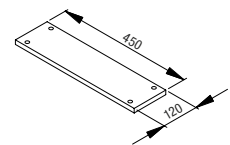
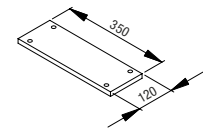
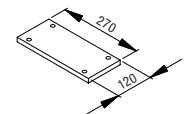
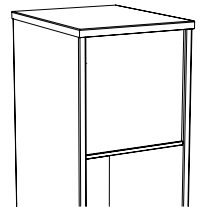
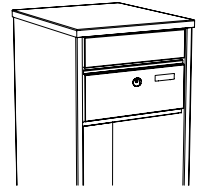

JU 05 - Avantgarde

Modell 05

Avantgarde
Zubehör

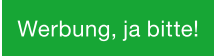

Artikel	Bestellnummer
Sprechsieb gelasert	21-174
Klingelknopf flächenbündig	21-216FE
Klingelknopf flächenbündig, ringbeleuchtet weiß	21-216FW
Klingelknopf flächenbündig, ringbeleuchtet blau	21-216FB
Klingelknopf flächenbündig, ringbeleuchtet rot	21-216FR
Namensschild diebstahlgesichert, flächenbündig, aus Plexiglas	21-134
Namensschild diebstahlgesichert, flächenbündig, aus Plexiglas mit Edelstahlnamensschild	21-134E
Namensschild diebstahlgesichert, flächenbündig, aus Plexiglas mit Eloxalnamensschild	21-134EV
Namensschild diebstahlgesichert, flächenbündig, aus Plexiglas mit Resopalnamensschild	21-134RP
Einlegeschild gravirt "Keine Werbung/Werbung ja bitte", Resopal, passend zu Namensschild 21-134	21-146RP
Einlegeschild gravirt "Keine Werbung/Werbung ja bitte", Edelstahl, passend zu Namensschild 21-134	21-146E
Einlegeschild gravirt "Keine Werbung/Werbung ja bitte", Eloxiert, passend zu Namensschild 21-134	21-146EV

Avantgarde
Zubehör

Modell 05

Artikel	Bestellnummer
Einlegeschild graviert "Lichtsymbol", Resopal, passend zu Namensschild 21-134	21-147RP
Einlegeschild graviert "Lichtsymbol", Edelstahl, passend zu Namensschild 21-134	21-147E
Einlegeschild graviert "Lichtsymbol", Eloxiert, passend zu Namensschild 21-134	21-147EV



Abb. 81/1
Putzrahmen 20 mm
22-520 (in Alu oder VA)



Abb. 81/2
Putzrahmen 40 mm
22-540 (in Alu oder VA)



Abb. 81/3
Schattenfugenrahmen
22-560 (in Alu oder VA)



Abb. 81/4
Enganliegende Verkleidung
22-542 (senkrechte Kästen)
22-543 (waagrechte Kästen)



Abb. 81/5
Fortl. Schalenverkleidung
22-505 (Fachtiefe 150 mm)
22-510 (Fachtiefe 280 mm)
22-515 (Fachtiefe 380 mm)



Abb. 81/6
Erweiterung Dachüberstand
70 mm inkl.
LED-Beleuchtung 21-697



Abb. 82/1

First Class Stele Modell 06-150
Briefkasten 06-300
S/K-Fach mit Sprechsieb 21-174
Klingelknopf 21-216FR
Namensschild 21-134
Einlage Lichtsymbol 21-147
Klingelknopf 21-216FW
Namensschild 21-134
Modulvorbereitung für bauseits zu liefernde Module (Fingerprint/Kamera)
LED Balkenleuchte 21-850

JU-First Class-Stelen – für einen erstklassigen Auftritt

Unsere Stelen sind in vier Bautiefen und zwei Standardbreiten erhältlich. Sie eignen sich hervorragend als zusätzliche Werbefläche direkt oder etwas versetzt zu Ihrem Gebäude. Ein Blickfang in höchster Qualität. Kombiniert mit unseren Avantgarde-Briefkästen und vielen weiteren Komponenten gestalten Sie für jeden Anwendungszweck die optimale Lösung.

Merkmale:

- Gehäuse aus geschliffenem Edelstahl oder Aluminium, aus einem Stück gefertigt
- Diebstahlgesicherte rückseitige Entnahmetüre mit Zylinderschlössern
- Unsichtbare Befestigung der Bodenplatte und bequemer Anschluss der Komponenten über die Rückseite möglich
- Beschriftungen & Logos siehe Seite 163
- Einbaukomponenten wie Kameras, Fingerprints, etc. von nahezu allen Herstellern integrierbar



Abb. 83/1



Abb. 83/2

First Class Stele Modell 06-150
 Briefkasten 06-100
 S/K-Fach mit Sprechsieb 21-174, 21-147
 Klingelknopf 21-216FW
 Namensschild 21-134
 Modulvorbereitung für bauseits zu lieferndes Modul (Kamera)
 Folienbeschriftung

Stelen Bautiefe 112/120 mm

Ausführung Aluminium: 120 mm; Ausführung Edelstahl: 112 mm

Maße (B·H·T): 200·1200/1700·112/120 mm



Abb. 84/1



Abb. 84/2

Stelen Bautiefe 160/172 mm

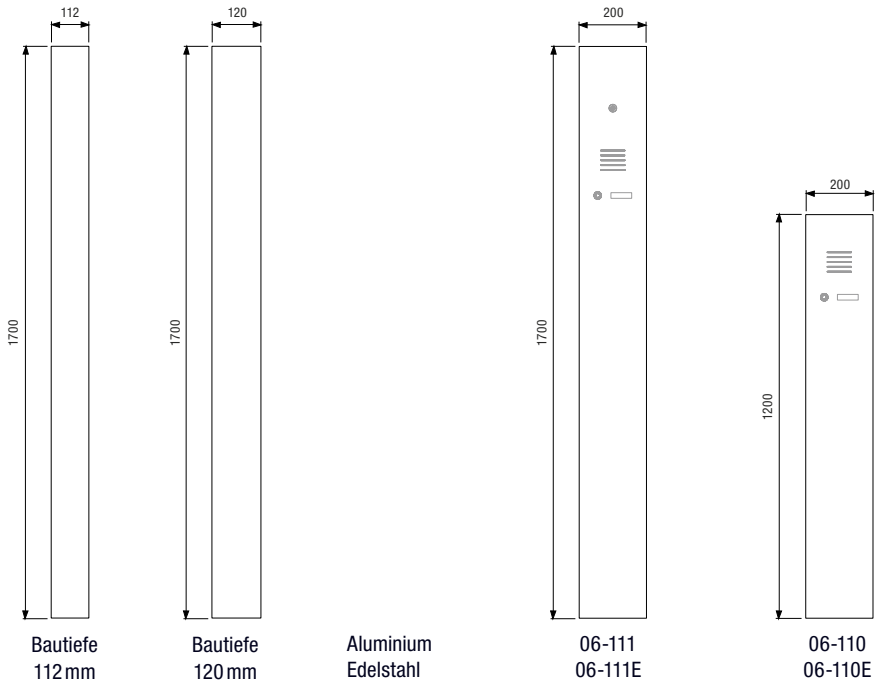
Ausführung Aluminium: 160 mm; Ausführung Edelstahl: 172 mm

Maße (B·H·T): 500·1200/1400/1700/1900·160/172 mm



Abb. 85/1

Abb. 85/2

Stelen Bautiefe 290/302 mm

Ausführung Aluminium: 290 mm; Ausführung Edelstahl: 302 mm

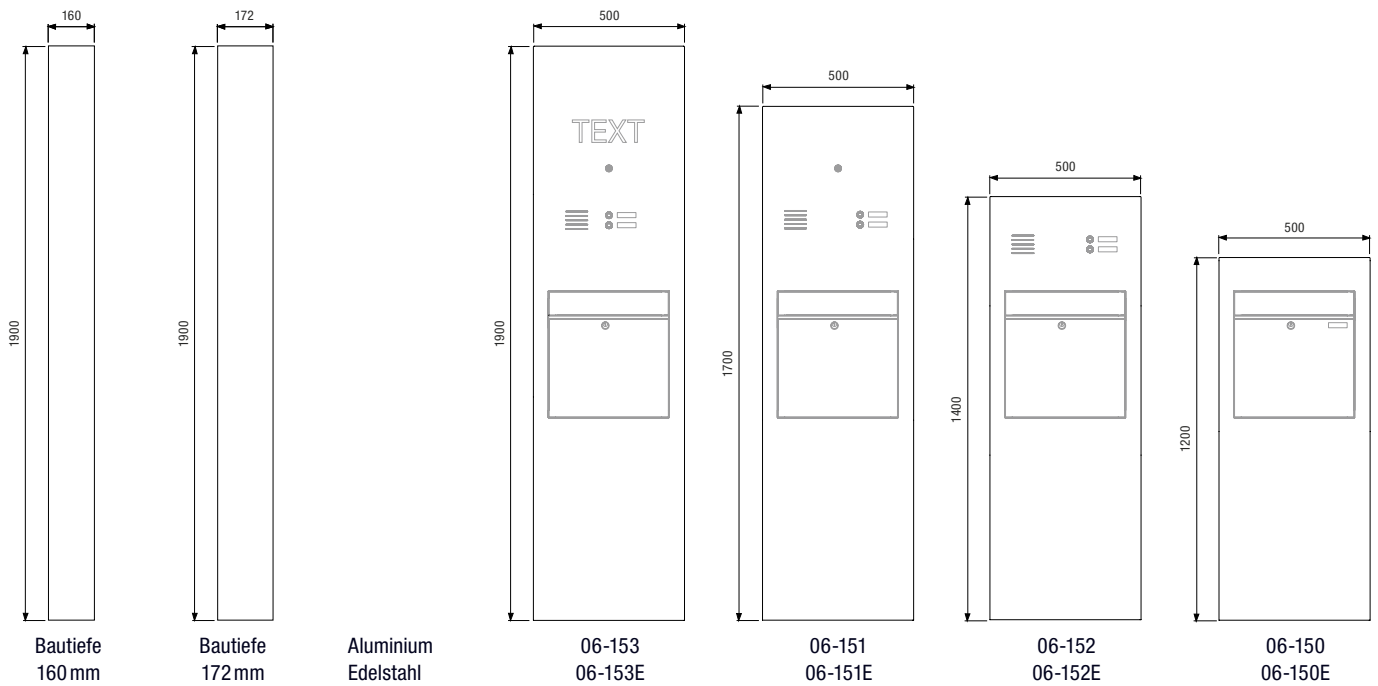
Maße (B·H·T): 500·1200/1400/1700/1900·290/302 mm



Abb. 86/1



Abb. 86/2

Stelen Bautiefe 390/402 mm

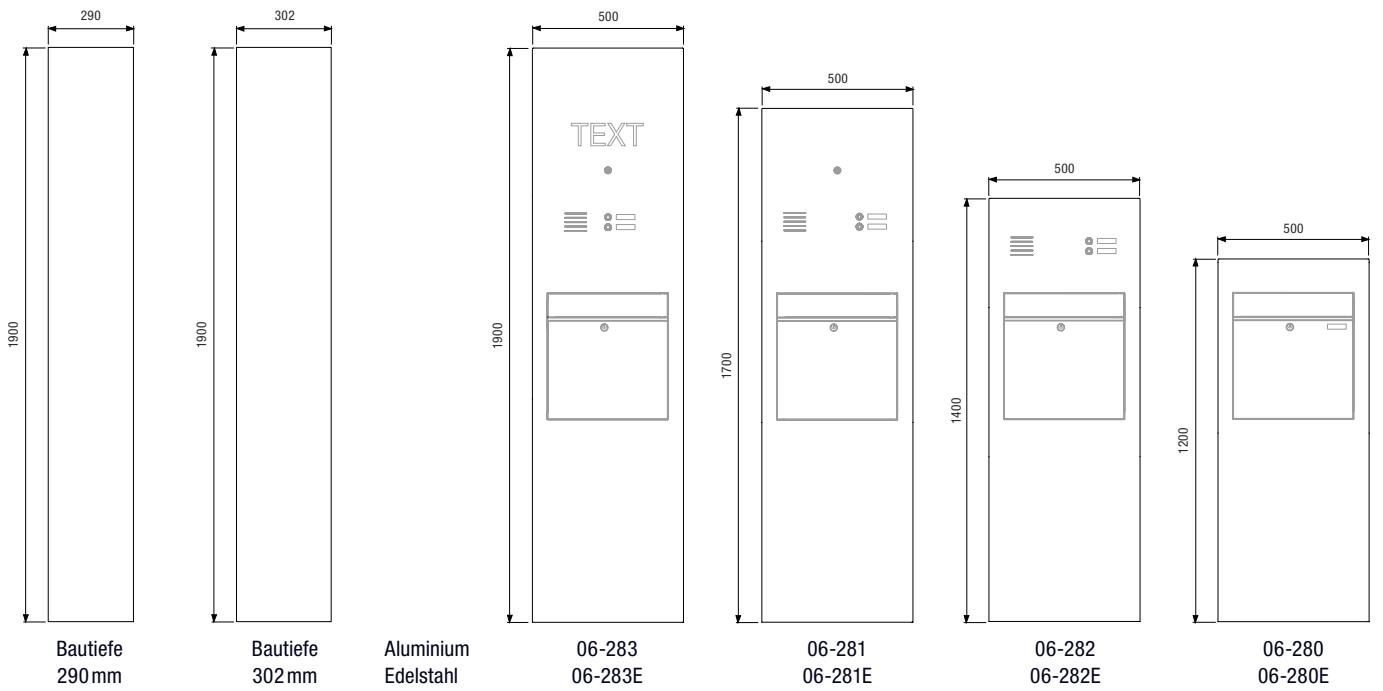
Ausführung Aluminium: 390 mm; Ausführung Edelstahl: 402 mm

Maße (B·H·T): 500·1200/1400/1700/1900·390/402 mm



Abb. 87/1



Abb. 87/2

Modell 06

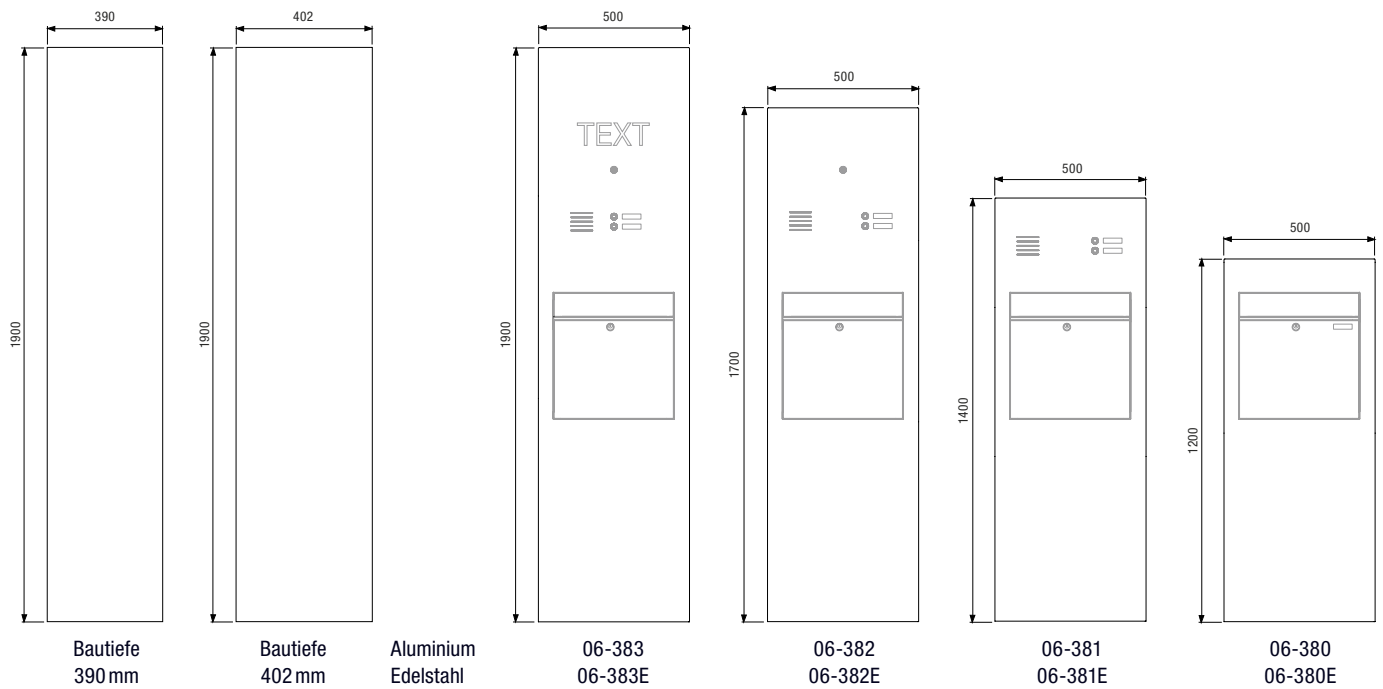
Stelen
Zubehör

Artikel

Bestell-
nummer



Sprechsieb
gelasert

21-174



Klingelknopf
flächenbündig

21-216FE



Klingelknopf
flächenbündig, ringbeleuchtet weiß

21-216FW



Klingelknopf
flächenbündig, ringbeleuchtet blau

21-216FB



Klingelknopf
flächenbündig, ringbeleuchtet rot

21-216FR



Namensschild
diebstahlgesichert,
flächenbündig, aus Plexiglas

21-134



Namensschild
diebstahlgesichert,
flächenbündig, aus Plexiglas mit Edelstahlnamensschild

21-134E

Namensschild
diebstahlgesichert,
flächenbündig, aus Plexiglas mit Eloxalnamensschild

21-134EV

Namensschild
diebstahlgesichert,
flächenbündig, aus Plexiglas mit Resopalnamensschild

21-134RP



Einlegeschild
graviert "Keine Werbung/Werbung ja bitte",
Resopal, passend zu Namensschild 21-134

21-146RP

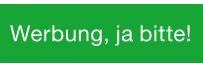

Einlegeschild
graviert "Keine Werbung/Werbung ja bitte",
Edelstahl, passend zu Namensschild 21-134

21-146E



Einlegeschild
graviert "Keine Werbung/Werbung ja bitte",
Eloxiert, passend zu Namensschild 21-134

21-146EV



Einlegeschild
graviert "Lichtsymbol",
Resopal, passend zu Namensschild 21-134

21-147RP

Einlegeschild
graviert "Lichtsymbol",
Edelstahl, passend zu Namensschild 21-134

21-147E

Einlegeschild
graviert "Lichtsymbol",
Eloxiert, passend zu Namensschild 21-134

21-147EV

Stelen
Zubehör

Modell 06

Artikel	DIN	Stk.	Maße in mm			Bestellnummer
			B	H	T	
Briefkasten Einwurf 270 x 35 mm, für Bautiefe 152 mm Edelstahl	DIN	Stk.	300	420	150	06-100 06-100E
Briefkasten Einwurf 370 x 35 mm, für Bautiefe 152 mm Edelstahl	DIN	Stk.	400	420	150	06-300 06-300E
Briefkasten Einwurf 370 x 35 mm, für Bautiefe 282 mm Edelstahl	DIN	Stk.	400	220	280	06-700 06-700E
Briefkasten Einwurf 370 x 35 mm, für Bautiefe 282 mm Edelstahl	DIN	Stk.	400	330	280	06-720 06-720E
Briefkasten Einwurf 270 x 35 mm, für Bautiefe 382 mm Edelstahl	DIN	Stk.	300	220	380	06-500 06-500E
Briefkasten Einwurf 270 x 35 mm, für Bautiefe 382 mm Edelstahl	DIN	Stk.	300	330	380	06-520 06-520E
Erweiterung Dachüberstand 70mm für Nova Verkleidung inkl. LED-Beleuchtung 21-697 Edelstahl	DIN	Stk.	400	30	70	21-850 21-850E
Infomodul mit LED-Beleuchtung und flächenbündigem Acrylglas		Stk.	70	70		21-690

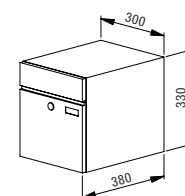
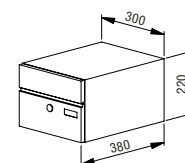
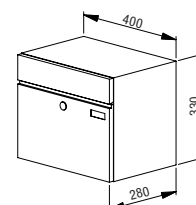
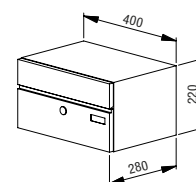
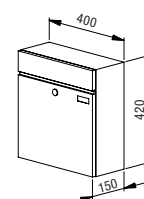
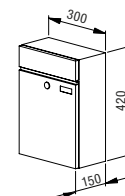

JU 08 - Waagrechte Briefkasten (raumsparend)



Abb. 90/1

First Class BK-Anlage Freistehend Modell 08-512
S/K-Fach mit Sprechsieb 21-174, 21-147
Klingelknöpfe 21-216FW
Namensschild 21-134
Modulvorbereitung für bauseits zu lieferndes Modul (Kamera)
Gravurfach mit Straßen.- Hausnumerdurchgravur
mit Acrylglas flächenbündig ausgeführt
Rückwand
Nova 20 Verkleidung weiterlaufen als Gestell 22-316
Plus vorgerichtet für bauseitigen Profilhalbzylinder nach Angabe

Waagrechte, raumsparende Briefkasten eignen sich besonders dort, wo Platz in der Tiefe, nicht aber unbedingt in der Fläche vorhanden ist. Auch für mehrteilige, große Anlagen, lassen sich die Briefkasten der Serie 08 optimal einsetzen. Verfügbar in drei Fachbreiten und zwei unterschiedlichen Tiefen, sind Ihre Möglichkeiten vielfältig.



Abb. 91/1

Economy Class Aufputz



Abb. 91/2

Economy Class Unterputz



Abb. 91/3

Economy Class Freistehend

JU 08 - Waagrechte Briefkasten (raumsparend)

Business Class Aufputz



Abb. 92/1

Business Class Unterputz



Abb. 92/2

Business Class Freistehend



Abb. 92/3



First Class Aufputz

Abb. 93/1



First Class Unterputz

Abb. 93/2



First Class Freistehend

Abb. 93/3

JU 08 - Waagrechte Briefkasten (raumsparend)

Modell 08-200

Kasten: 270x110x380 mm
 Einwurf: 230x35 mm (DIN C4)
 Zubehör: ab Seite 158

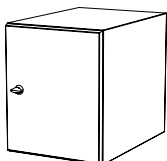
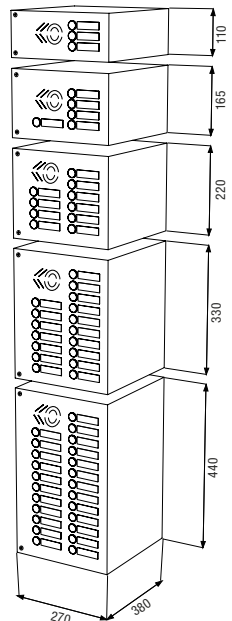
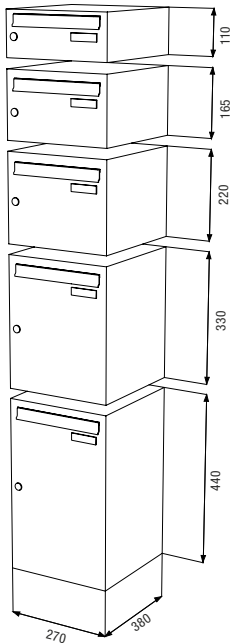

Artikel	Einheit	Maße in mm B · H · T			Bestell- nummer
alle Kasten auch komplett in Edelstahl lieferbar					
Kasten	Stk.	270	110	380	08-202
Einwurfklappe aus Aluminium eloxiert oder beschichtet	DIN				
Tür und Einwurfklappe, Aluminium eloxiert	Stk.				08-203
Tür und Einwurfklappe, Edelstahl	Stk.				08-202E
Kasten	Stk.	270	165	380	08-207
Einwurfklappe aus Aluminium eloxiert oder beschichtet	DIN				
Tür und Einwurfklappe, Aluminium eloxiert	Stk.				08-208
Tür und Einwurfklappe, Edelstahl	Stk.				08-207E
Kasten	Stk.	270	220	380	08-212
Einwurfklappe aus Aluminium eloxiert oder beschichtet	DIN				
Tür und Einwurfklappe, Aluminium eloxiert	Stk.				08-213
Tür und Einwurfklappe, Edelstahl	Stk.				08-212E
Kasten	Stk.	270	330	380	08-222
Einwurfklappe aus Aluminium eloxiert oder beschichtet	DIN				
Tür und Einwurfklappe, Alu EV1 eloxiert	Stk.				08-223
Tür und Einwurfklappe, Edelstahl	Stk.				08-222E
Kasten	Stk.	270	440	380	08-235
Einwurfklappe aus Aluminium eloxiert oder beschichtet	DIN				
Tür und Einwurfklappe, Alu EV1 eloxiert	Stk.				08-236
Tür und Einwurfklappe, Edelstahl	Stk.				08-235E
Kasten	Stk.				08-204
alle Kasten auch ohne Einwurfklappe lieferbar, Einwurfhöhe 30 mm					
Installationskasten	Stk.	270	110	380	08-205
(ohne Zubehör)					
Tür aus Aluminium eloxiert	Stk.				08-206
Tür aus Edelstahl	Stk.				08-205E
Installationskasten	Stk.	270	165	380	08-209
(ohne Zubehör)					
Tür aus Aluminium eloxiert	Stk.				08-210
Tür aus Edelstahl	Stk.				08-209E
Installationskasten	Stk.	270	220	380	08-215
(ohne Zubehör)					
Tür aus Aluminium eloxiert	Stk.				08-216
Tür aus Edelstahl	Stk.				08-215E
Installationskasten	Stk.	270	330	380	08-225
(ohne Zubehör)					
Tür aus Aluminium eloxiert	Stk.				08-226
Tür aus Edelstahl	Stk.				08-225E
Installationskasten	Stk.	270	440	380	08-227
(ohne Zubehör)					
Tür aus Aluminium eloxiert	Stk.				08-228
Tür aus Edelstahl	Stk.				08-227E
Abstellfach mit Drehverschluss	Stk.	270	330	380	08-240
aus feuerverzinktem Stahlblech beschichtet					
Tür aus Aluminium eloxiert	Stk.				08-241
Tür aus Edelstahl	Stk.				08-240E

Waagrechte Briefkasten (raumsparend) - 08 JU

Kasten: 270x110x380mm
 Einwurf: 230x35mm (DIN C4)
 Zubehör: ab Seite 158

Modell 08-200

Artikel	Einheit	Maße in mm B · H · T	Bestell- nummer
Zeitungseinwurfklappe aus Alu ab Fachhöhe 165 mm, mit Namensschild, ohne Gravur „ZEITUNGEN“	Stk.	230 50	08-250
Mehrpreis: Gravur „ZEITUNGEN“	Stk.		25-301
Zeitungseinwurfklappe aus Edelstahl ab Fachhöhe 165 mm, mit Namensschild, ohne Gravur „ZEITUNGEN“	Stk.	230 50	08-250E
Mehrpreis: Lasergravur „ZEITUNGEN“	Stk.		25-301E
Mitteilungskasten feuerverz. Stahlblech Sichtfläche (175x235), Trennwand 80 mm tief Tür aus Aluminium eloxiert	Stk.	270 330 380	08-270
Tür aus Edelstahl	Stk.		08-271
	Stk.		08-270E
Mitteilungskasten feuerverz. Stahlblech Sichtfläche (175x345), Trennwand 80 mm tief Tür aus Aluminium eloxiert	Stk.	270 440 380	08-280
Tür aus Edelstahl	Stk.		08-281
	Stk.		08-280E

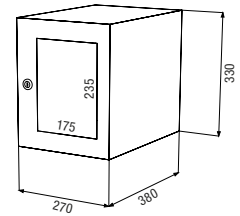

Kasten: 300x110x380mm
 Einwurf: 260x35mm (DIN C4)
 Zubehör: ab Seite 158

Modell 08-300

Artikel	Einheit	Maße in mm B · H · T	Bestell- nummer
alle Kasten auch komplett in Edelstahl lieferbar			
Kasten Einwurfklappe aus Aluminium eloxiert oder beschichtet Tür und Einwurfklappe, Aluminium eloxiert	Stk.	300 110 380	08-302
Tür und Einwurfklappe, Edelstahl	Stk.		08-303
	Stk.		08-302E
Kasten Einwurfklappe aus Aluminium eloxiert oder beschichtet Tür und Einwurfklappe, Aluminium eloxiert	Stk.	300 165 380	08-307
Tür und Einwurfklappe, Edelstahl	Stk.		08-308
	Stk.		08-307E
Kasten Einwurfklappe aus Aluminium eloxiert oder beschichtet Tür und Einwurfklappe, Aluminium eloxiert	Stk.	300 220 380	08-312
Tür und Einwurfklappe, Edelstahl	Stk.		08-313
	Stk.		08-312E
Kasten Einwurfklappe aus Aluminium eloxiert oder beschichtet Tür und Einwurfklappe, Aluminium eloxiert	Stk.	300 330 380	08-322
Tür und Einwurfklappe, Edelstahl	Stk.		08-323
	Stk.		08-322E
Kasten Einwurfklappe aus Aluminium eloxiert oder beschichtet Tür und Einwurfklappe, Aluminium eloxiert	Stk.	300 440 380	08-335
Tür und Einwurfklappe, Edelstahl	Stk.		08-336
	Stk.		08-335E
Kasten alle Kasten auch ohne Einwurfklappe lieferbar, Einwurfhöhe 30 mm	Stk.		08-304

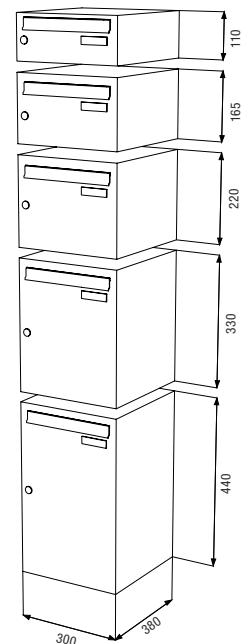

JU 08 - Waagrechte Briefkasten (raumsparend)

Modell 08-300

Kasten: 300x110x380 mm
 Einwurf: 260x35 mm (DIN C4)
 Zubehör: ab Seite 158

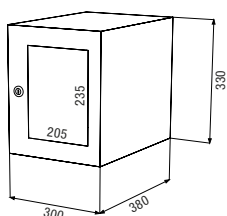
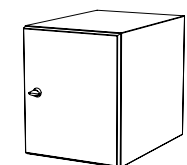
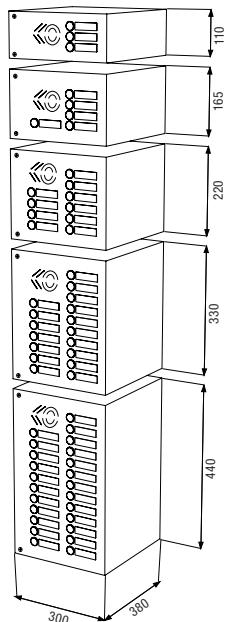

Artikel	Einheit	Maße in mm B · H · T			Bestell- nummer
Installationskasten (ohne Zubehör)	Stk.	300	110	380	08-305
Tür aus Aluminium eloxiert	Stk.				08-306
Tür aus Edelstahl	Stk.				08-305E
Installationskasten (ohne Zubehör)	Stk.	300	165	380	08-309
Tür aus Aluminium eloxiert	Stk.				08-310
Tür aus Edelstahl	Stk.				08-309E
Installationskasten (ohne Zubehör)	Stk.	300	220	380	08-315
Tür aus Aluminium eloxiert	Stk.				08-316
Tür aus Edelstahl	Stk.				08-315E
Installationskasten (ohne Zubehör)	Stk.	300	330	380	08-325
Tür aus Aluminium eloxiert	Stk.				08-326
Tür aus Edelstahl	Stk.				08-325E
Installationskasten (ohne Zubehör)	Stk.	300	440	380	08-327
Tür aus Aluminium eloxiert	Stk.				08-328
Tür aus Edelstahl	Stk.				08-327E
Abstellfach mit Drehverschluss aus feuerverzinktem Stahlblech beschichtet	Stk.	300	330	380	08-340
Tür aus Aluminium eloxiert	Stk.				08-341
Tür aus Edelstahl	Stk.				08-340E
Zeitungseinwurfklappe aus Alu ab Fachhöhe 165 mm, mit Namensschild, ohne Gravur „ZEITUNGEN“	Stk.	260	50		08-350
Mehrpreis: Gravur „ZEITUNGEN“	Stk.				25-301
Zeitungseinwurfklappe aus Edelstahl ab Fachhöhe 165 mm, mit Namensschild, ohne Gravur „ZEITUNGEN“	Stk.	260	50		08-350E
Mehrpreis: Lasergravur „ZEITUNGEN“	Stk.				25-301E
Mitteilungskasten feuerverz. Stahlblech Sichtfläche (205x235), Trennwand 80 mm tief	Stk.	300	330	380	08-370
Tür aus Aluminium eloxiert	Stk.				08-371
Tür aus Edelstahl	Stk.				08-370E
Mitteilungskasten feuerverz. Stahlblech Sichtfläche (205x345), Trennwand 80 mm tief	Stk.	300	440	380	08-380
Tür aus Aluminium eloxiert	Stk.				08-381
Tür aus Edelstahl	Stk.				08-380E

Waagrechte Briefkasten (raumsparend) - 08 JU

Kasten: 375x110x280 mm
 Einwurf: 325x35 mm (DINC4 quer)
 Zubehör: ab Seite 158

Modell 08-500

Artikel	Einheit	Maße in mm B · H · T			Bestell- nummer
alle Kasten auch komplett in Edelstahl lieferbar					
Kasten Einwurfklappe aus Aluminium eloxiert oder beschichtet Tür und Einwurfklappe, Aluminium eloxiert Tür und Einwurfklappe, Edelstahl	Stk.	375	110	280	08-502
	Stk.				08-503
	Stk.				08-502E
Kasten Einwurfklappe aus Aluminium eloxiert oder beschichtet Tür und Einwurfklappe, Aluminium eloxiert Tür und Einwurfklappe, Edelstahl	Stk.	375	165	280	08-507
	Stk.				08-508
	Stk.				08-507E
Kasten Einwurfklappe aus Aluminium eloxiert oder beschichtet Tür und Einwurfklappe, Aluminium eloxiert Tür und Einwurfklappe, Edelstahl	Stk.	375	220	280	08-512
	Stk.				08-513
	Stk.				08-512E
Kasten Einwurfklappe aus Aluminium eloxiert oder beschichtet Tür und Einwurfklappe, Aluminium eloxiert Tür und Einwurfklappe, Edelstahl	Stk.	375	330	280	08-522
	Stk.				08-523
	Stk.				08-522E
Kasten Einwurfklappe aus Aluminium eloxiert oder beschichtet Tür und Einwurfklappe, Aluminium eloxiert Tür und Einwurfklappe, Edelstahl	Stk.	375	440	280	08-535
	Stk.				08-536
	Stk.				08-535E
Kasten alle Kasten auch ohne Einwurfklappe lieferbar, Einwurfhöhe 30 mm	Stk.				08-504
Installationskasten (ohne Zubehör) Tür aus Aluminium eloxiert Tür aus Edelstahl	Stk.	375	110	280	08-505
	Stk.				08-506
	Stk.				08-505E
Installationskasten (ohne Zubehör) Tür aus Aluminium eloxiert Tür aus Edelstahl	Stk.	375	165	280	08-509
	Stk.				08-510
	Stk.				08-509E
Installationskasten (ohne Zubehör) Tür aus Aluminium eloxiert Tür aus Edelstahl	Stk.	375	220	280	08-515
	Stk.				08-516
	Stk.				08-515E
Installationskasten (ohne Zubehör) Tür aus Aluminium eloxiert Tür aus Edelstahl	Stk.	375	330	280	08-525
	Stk.				08-526
	Stk.				08-525E
Installationskasten (ohne Zubehör) Tür aus Aluminium eloxiert Tür aus Edelstahl	Stk.	375	440	280	08-527
	Stk.				08-528
	Stk.				08-527E
Abstellfach mit Drehverschluss aus feuerverzinktem Stahlblech beschichtet Tür aus Aluminium eloxiert Tür aus Edelstahl	Stk.	375	330	280	08-540
	Stk.				08-541
	Stk.				08-540E

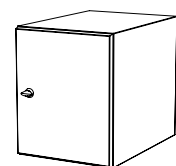
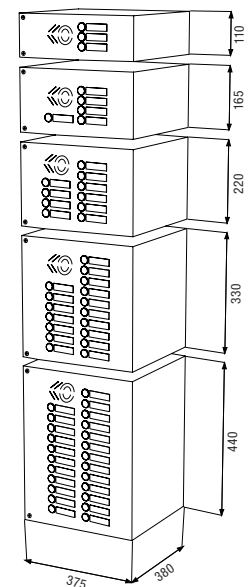
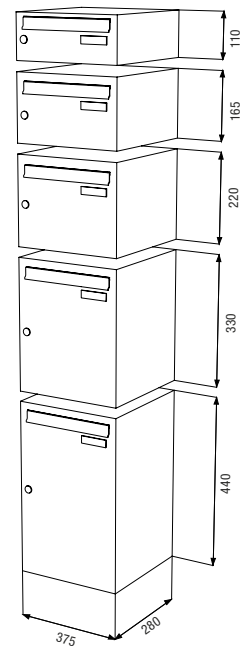

JU 08 - Waagrechte Briefkasten (raumsparend)

Modell 08-500

Kasten: 375 x 110 x 280 mm
 Einwurf: 325 x 35 mm (DIN C4 quer)
 Zubehör: ab Seite 158

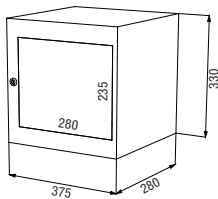

Artikel	Einheit	Maße in mm B · H · T			Bestell- nummer
Zeitungseinwurfklappe aus Alu ab Fachhöhe 165 mm, mit Namensschild, ohne Gravur „ZEITUNGEN“ Mehrpreis: Gravur „ZEITUNGEN“	Stk.	325	50		08-550
Zeitungseinwurfklappe aus Edelstahl ab Fachhöhe 165 mm, mit Namensschild, ohne Gravur „ZEITUNGEN“ Mehrpreis: Lasergravur „ZEITUNGEN“	Stk.	325	50		25-301
Mitteilungskasten feuerverz. Stahlblech Sichtfläche (280x235), Trennwand 80 mm Tür aus Aluminium eloxiert Tür aus Edelstahl	Stk.	375	330	280	08-570
Mitteilungskasten feuerverz. Stahlblech Sichtfläche (280x345), Trennwand 80 mm Tür aus Aluminium eloxiert Tür aus Edelstahl	Stk.	375	440	280	08-571
	Stk.				08-570E
	Stk.				08-580
	Stk.				08-581
	Stk.				08-580E



Abb. 98/1
 Economy Class BK-Anlage Aufputz Modell 08-302E
 2. Namensschild Werbung ja/nein 21-255/21-145
 Fachnummerngravur auf der Einwurfklappe
 Libra 20 Verkleidung 22-271
 Wandmontageschiene

Waagrechte Briefkasten (raumsparend) - 08

Wandbefestigung für Modellbaureihe 08-200 bis 08-500

Modell 08

Artikel	Einheit	Bestellnummer
---------	---------	---------------

Wandbefestigung Ab einer Anlagenbreite von 1000 mm lieferbar!	Lfd. m	20-340
---	--------	--------

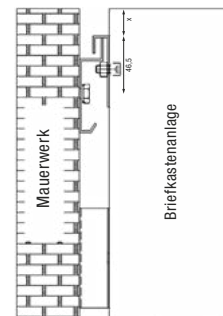

Weitere Beispiele Economy Class

Business Class

First Class



Abb. 99/1



Abb. 99/2

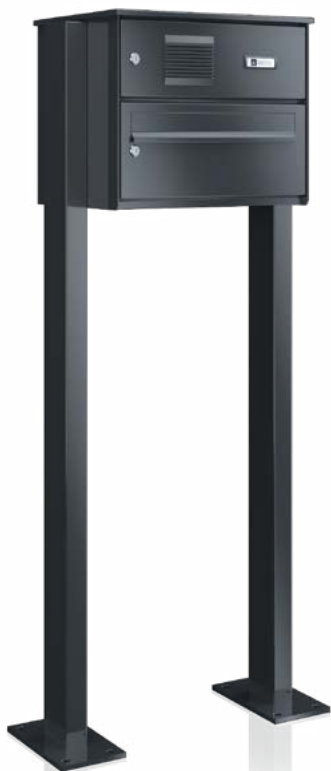

Abb. 99/3

JU 08 - Waagrechte Briefkasten (raumsparend)



Abb. 100/1

Business Class BK-Anlage Aufputz Modell 08-202
mit offenem Ablagefach
doppelt hohes Fach 08-212
mit 50 mm Zeitungseinwurf mit Gravur schwarz ausgelegt
Libra 20 Verkleidung 22-271
Wandmontageschiene 20-340



Abb. 101/1

Business Class BK-Anlage Aufputz Modell 08-202
mit Vita 20 Verkleidung 22-405 (Schrägdach)
Wandmontageschiene



Abb. 101/2

Business Class BK-Anlage Freistehend Modell 08-302
Papierfach mit 50 mm Einwurf und Gravur „Papier“
mit Rückwand
Sky Verkleidung 22-291 (Schrägdach)
Rechteckrohrgestell 20-311
mit Bodenplatten

JU 08 - Waagrechte Briefkasten (raumsparend)



Abb. 102/1

Economy Class BK-Anlage Unterputz Modell 08-202
mit Putzrahmen 22-236
S/K-Fach mit Sprechsieb 21-161
Namensschild-Klingeltaster 21-113



Abb. 102/2

Business Class BK-Anlage Freistehend Modell 08-312
Rückwand
Compact Verkleidung 22-652
Rechteckrohrständer 20-315
mit Bodenplatten
S/K-Fach mit Modulvorbereitung für bauseits zu liefernde Module (Kamera, Klingel)



Abb. 102/3

Business Class BK-Anlage Freistehend Modell 08-302
2. Namensschild Werbung ja/nein 21-255/21-145
Rückwand
Nova 20 Verkleidung weiterlaufend als Gestell 22-316
mit Bodenplatten
S/K-Fach mit Sprechsieb 21-176
Klingelknopf 21-217E
Namensschild 21-134



Abb. 103/1

Business Class BK-Anlage Teileinbau Modell 08-307
Nova 20 Verkleidung 150 mm tief
SK-Fach mit Sprechsieb 21-176
Klingelknopf 21-216FW
Namensschild 21-134

JU 08 - Waagrechte Briefkasten (raumsparend)



Abb. 104/1

Business Class Edelstahl BK-Anlage Freistehend Modell 08-307E
Rückwand Nova 40 22-336E
Verkleidung weiterlaufend als Gestell mit Bodenplatten
S/K-Fach mit Sprechsieb 21-174
Klingelknopf 21-216FW
Namensschild 21-134
Hausnummerngravur schwarz ausgelegt

Business Class BK-Anlage Freistehend Modell 08-502
Rückwand, Elegance Verkleidung 22-680
Rechteckrohrständer 20-315
mit Bodenplatten
S/K-Fach mit Sprechsieb 21-176
Klingelknöpfe 21-217E
Namensschild 21-134



Abb. 105/1



Abb. 105/2

Business Class BK-Anlage Freistehend Modell 08-302/312
Rückwand
Nova 40 Verkleidung 22-335
Rechteckrohrständer 20-315
mit Bodenplatten

JU 08 - Waagrechte Briefkasten (raumsparend)

Business Class BK-Anlage Freistehend Modell 08-302
 Gravurelement mit Straßengravur
 Rückwand, Rundkanten-Verkleidung 22-245
 S/K-Fach mit Sprechsieb 21-176
 Klingelknopf 21-217E
 Namensschild 21-134
 Ovalrohrständer 20-405 mit Bodenplatten



Abb. 106/1

Economy - Class BK-Anlage
 Aufputz Modell 08-512E
 Classic 20-Verkleidung 22-251



Abb. 106/2



Abb. 106/3

Economy Class BK-Anlage
 Aufputz Modell 08-502
 Classic 40 Verkleidung 22-261
 2. Namensschild Werbung ja/nein 21-255/21-145



Abb. 107/1

Business Class BK-Anlage Freistehend Modell 08-302
ohne Namensschild mit Gravur auf der Einwurflappe
Gravurfach mit Straßen-/Hausnummerngravur weiß ausgelegt
Rückwand
Classic 20 Verkleidung 22-251
Doppelrechteckrohrfuß 20-500

JU 08 - Waagrechte Briefkasten (raumsparend)



Business Class BK-Anlage Aufputz Modell 08-302
Zeitungsfach mit Drehverschluss
Compact-Verkleidung 22-652
S/K-Fach mit Vorbereitung
für bauseits zu lieferndes Kameramodul
Sprechsieb 21-176
Klingelknopf 21-217E
Namensschild 21-34

Abb. 108/1



Abb. 108/2

Business Class BK-Anlage Modell 08-307
Nova 20 Verkleidung 22-315
S/K-Fach mit Sprechsieb 21-176
Klingelknopf 21-217E
Namensschild 21-134

Business Class BK-Anlage Freistehend Modell 08-302
Rückwand
Rundkanten-Verkleidung 22-245
S/K-Fach mit Sprechsieb 21-174
Klingelknopf 21-216FW
Namensschild 21-134
Ovalrohrgestell 20-401 mit Bodenplatten



Abb. 109/1



Abb. 109/2

Economy Class BK-Anlage
Freistehend Modell 08-302
Rückwand
Classic 40 Verkleidung 22-261
Rechteckrohrständer 20-315
mit Bodenplatten

JU 08 - Waagrechte Briefkasten (raumsparend)



Abb. 110/1

Business Class Edelstahl BK-Anlage Freistehend Modell 08-502E
Nova 20 Verkleidung 22-315E
Edelstahl-Rundrohrgestell 20-321E mit Bodenplatten
S/K-Fach mit Sprechsieb 21-176
Klingelknopf 21-217E
Namensschild 21-134



Abb. 111/1

Economy Class BK-Anlage Freistehend Modell 08-502
doppelt hohes Fach 08-512
mit Zeitungseinwurfklappe mit Gravur schwarz ausgelegt
S/K-Fach mit Sprechsieb 21-161
Namensschild-Klingeltaster 21-113
Lichttaster 21-100
Rückwand
Classic 20 Verkleidung 22-251
Rechteckrohrständer 20-315 mit Bodenplatten

JU 08 - Waagrechte Briefkasten (raumsparend)

Economy Class BK-Anlage Aufputz Modell 08-502/512
Classic 20 Verkleidung 22-251
Mitteilungskasten 08-580
Wandmontageschiene



Abb. 112/1



Abb. 112/2

First Class BK-Anlage Freistehend Modell 08-502
SCS gedämpfte Einwurflappen
mit Rückwand Nova 20 Verkleidung 22-316
weiterlaufend als Gestell mit Bodenplatten
S/K-Fach mit Sprechsieb 21-174
Klingelknopf 21-216FW
Namensschild 21-134



Abb. 113/1

Economy Class BK-Anlage Unterputz Modell 08-202
mit Putzrahmen 22-236
S/K-Fach mit Sprechsieb 21-161
Namensschild-Klingeltaster 21-113



Abb. 114/1
Schattenfugenrahmen
22-234 (in Alu oder VA)



Abb. 114/2
Putzrahmen 20 mm
22-236 (in Alu oder VA)



Abb. 114/3
Putzrahmen 40 mm
22-240 (in Alu oder VA)



Abb. 114/4
Rundprofil-Putzrahmen
22-237 (in Alu)



Abb. 114/5
Classic 20 mm
22-251



Abb. 114/6
Classic 40 mm
22-261



Abb. 114/7
Libra 20 mm
22-271



Abb. 114/8
Libra 40 mm
22-281



Abb. 114/9
Sky II
22-291



Abb. 114/10
Rundkantenverkleidung ab
150 mm Fachtiefe 22-245



Abb. 114/11
Compact-Verkleidung
22-652



Abb. 114/12
Elegance
22-680



Abb. 114/13
Schalenverkleidung Nova
20 mm 22-315



Abb. 114/14
Schalenverkleidung Nova
40 mm 22-335



Abb. 114/15
Vita 20 mm
22-405



Abb. 114/16
Vita 40 mm
22-415



Abb. 115/1

Signa
22-425



Abb. 115/2

Trapez-Verkleidung
22-247



Abb. 115/3

Rechteckrohrgestell
20-311



Abb. 115/4

Rundrohrgestell
20-321



Abb. 115/5

Ovalrohrgestell
20-401



Abb. 115/6

Rechteckrohrständer
20-315



Abb. 115/7

Rundrohrständer
20-325



Abb. 115/8

Ovalrohrständer
20-405



Abb. 115/9

Zylinderrohrfuß
120 mm 20-340



Abb. 115/10

Zylinderrohrfuß
190 mm 20-350



Abb. 115/11

Quadratrohrfuß
20-370



Abb. 115/12

Rechteckrohrfuß
20-385



Abb. 115/13

Doppelter Rechteckrohrfuß
20-500



Abb. 115/14

Fortl. Schalenverkleidung
Nova 20 mm 22-316
Nova 40 mm 22-336



Abb. 115/15

Erweiterung Dachüberstand
70 mm inkl.
LED-Beleuchtung 21-697

Kasten und Türe in besonders starker Ausführung. Erhältlich für Brief-, Installations-, Paket- und Sonderfächer. Gehäuse aus verstärktem, feuerverzinktem Stahlblech oder Edelstahl. Türe in 24 mm -Ausführung aus Aluminium oder Edelstahl. Extra verstärkte Scharniere bieten zusätzlichen Schutz. Inklusive Kastenschloss mit Profilhalbzylinder. Optimal mit Doppel- oder Dreifachverriegelung.

Lieferbar in folgenden Fachgrößen:

Breite: 500 - 1000 mm

Höhe: 500 - 1000 mm

Tiefe: 380 - 600 mm

Beispiel: JU-Safety Class als Tag- /Nachtbriefkasten - Fristenbriefkasten

Zu spät eingeworfenes Postgut wird zuverlässig von termingerechten Sendungen getrennt und sicher aufbewahrt. Die Umschaltzeiten werden durch eine Steuereinheit präzise geregelt. Eine Lamellensicherung und die verstärkte Gehäuse- und Türenauführung bieten optimalen Schutz für das Postgut.



Abb. 116/1

First Class
Tag- und Nacht Briefkastenanlage Freistehend
Verst. 24 mm Türe mit Dreipunkt-Verriegelung
mit Profilhalbzylinder
Lamellensicherung



Abb. 116/2

Tag und Nachtschaltung mit Trafo für 230 Volt
Rückwand
Nova 20 Verkleidung
weiterlaufend als Gestell 22-316
Beschriftung und Wappen in Siebdruck

Nutzen Sie unser Know-How auf dem Gebiet der Sonderfertigungen. Auch für Autohäuser empfehlen wir eine Anlage aus der JU-Safety Class. Kombiniert mit einer Dreipunktverriegelung erhalten Sie zusätzlichen Schutz für Fahrzeugpapiere oder -schlüssel, der auch von namhaften Versicherungen abgenommen wird. Fragen Sie uns einfach an.



Abb. 117/1

Business Class Autohaus Briefkasten freistehend
 Mit Fach für Auftragstaschen
 verstärkte 24 mm Türe mit Dreipunkt-Verriegelung Profilhalbzylinder
 Lamellensicherung
 Nova 40 Verkleidung weiterlaufend als Gestell 22-321
 mit Bodenplatten
 Gravur nach Angabe

Unsere Wertfachanlagen werden auf Kundenwunsch und -anforderung produziert um ein Höchstmaß an Qualität und Flexibilität zu gewährleisten. Die Kastenmaße und Größen der gewünschten Anlagen werden individuell konzipiert. Als unser Kunde haben Sie die Wahl aus einer Vielzahl von Standardformaten und Verkleidungen, aber auch die Möglichkeit, sich exklusiv eine Sonderanlage erstellen zu lassen. Vom einfachen Münz-Pfand-Schloss über Codeschlösser, bis hin zur integrierten, elektronischen, per App steuerbaren Lösung ist bei JU alles möglich. Lassen Sie sich von uns beraten. Nachstehend finden Sie eine Auswahl an Produktbeispielen.



Abb. 118/1

Economy Class Wertfachanlage Freistehend
Fach mit verst. Hebelzylinderschloss
Rückwand
eng anliegende Verkleidung Classic 20
auf Tischrohrgestell



Abb. 119/1

Business Class Wertfachanlage freistehend
 Fächer mit Burg Combipad Zahlencode-Schloss
 Rückwand
 Nova 20 Verkleidung weiterlaufend als Gestell 22-316
 mit Bodenplatten
 Fachnummerngravur



Abb. 119/2

Business Class Wertfachanlage freistehend
 Fächer mit Münzpfandschloss
 Rückwand
 Nova 20 Verkleidung weiterlaufend als Gestell 22-316
 mit Bodenplatten
 Fachnummerngravur

Postverteileranlage der Universität Tübingen

Mehr als 1.600 Brieffächer inklusive barrierefreier, mit Rollstuhl unterfahrbarer Briefkastenanlage und zusätzlichen Paket- und Altpapierfächern.



Abb. 120/1



Abb. 121/1



Abb. 122/1

Schaukasten
(125 mm Bautiefe beidseitig)

- Aluminiumkonstruktion aus verwindungssteifen, eckigen Profilen
- Drehflügel mit verdeckt liegenden Drehbändern oder Klappflügel mit Gasdruckfedern
- Verglasung mit 5 mm ESG in EPDM-Dichtungen und Glasleistensystem
- Sicherheitsverschluss mit einem Hebelzylinderschloss (Verschlussseite > 700 mm = 2 Schlösser)
- EPDM-Anschlagdichtung zwischen Flügel und Rahmen
- Verdeckt liegende Be- und Entlüftung gegen Beschlagen der Scheibe, versehen mit Insektenschutzgitter
- Mittige Magnethaftplatte, pulverbeschichtet weiß
- Oberfläche der Profile pulverbeschichtet RAL 9006
- Optional mit Beleuchtung und Beschriftungsblende aus Acrylglas oder Hinterleuchtung



Abb. 123/1

Schaukasten

(30 mm Bautiefe)

- Aluminiumkonstruktion aus verwindungssteifen, eckigen Profilen
- Drehflügel mit verdeckt liegender Scharnierstange
- Verglasung mit 3 mm Acrylglas in EPDM-Dichtung, optional auswechselbar
- Sicherheitsverschluss mit einem Hebelzylinderschloss (Verschlussseite > 700 mm = 2 Schlösser)
- EPDM-Anschlagdichtung zwischen Flügel und Rahmen
- Magnethaftplatte, pulverbeschichtet weiß
- Rückwand mit 4 Sicken für eine flächenbündige Wandmontage
- Oberfläche der Profile silber eloxiert, E6/ EV1
- Einsatz nur im geschützten Außenbereich empfohlen



Abb. 123/2

Schaukasten

(35 mm Bautiefe)

- Aluminiumkonstruktion aus verwindungssteifen, eckigen Profilen
- Drehflügel mit verdeckt liegenden Drehbändern,
- Verglasung mit 4 mm ESG in EPDM-Dichtung, auswechselbar
- Sicherheitsverschluss mit einem Hebelzylinderschloss (Verschlussseite > 700 mm = 2 Schlösser)
- EPDM-Anschlagdichtung zwischen Flügel und Rahmen
- Magnethaftplatte, pulverbeschichtet weiß
- Rückwand mit 4 Sicken für eine flächenbündige Wandmontage
- Oberfläche der Profile silber eloxiert, E6/ EV1



Abb. 123/3

Schaukasten

(45 mm Bautiefe)

- Aluminiumkonstruktion aus verwindungssteifen, eckigen Profilen
- Drehflügel mit verdeckt liegenden Drehbändern oder Klappflügel mit Gasdruckfedern
- Verglasung mit 4 mm ESG in EPDM-Dichtung, auswechselbar
- Sicherheitsverschluss mit einem Hebelzylinderschloss (Verschlussseite > 700 mm = 2 Schlösser)
- EPDM-Anschlagdichtung zwischen Flügel und Rahmen
- Magnethaftplatte, pulverbeschichtet weiß
- Rückwand mit 4 Sicken für eine flächenbündige Wandmontage
- Optional mit Beleuchtung und Beschriftungsblende aus Acrylglas
- Oberfläche der Profile silber eloxiert, E6/ EV1



Abb. 124/1

Schaukasten

(65 mm Bautiefe)

- Aluminiumkonstruktion aus verwindungssteifen, eckigen Profilen
- Drehflügel mit verdeckt liegenden Drehbändern oder Klappflügel mit Gasdruckfedern
- Verglasung mit 5 mm ESG in EPDM- Dichtungen und Glasleistensystem
- Sicherheitsverschluss mit einem Hebelzylinderschloss (Verschlussseite > 700 mm = 2 Schlösser)
- EPDM-Anschlagdichtung zwischen Flügel und Rahmen
- Verdeckt liegende Be- und Entlüftung gegen Beschlagen der Scheibe, versehen mit Insektenschutzgitter
- Magnethaftplatte, pulverbeschichtet weiß
- Rückwand mit 4 Sicken für eine flächenbündige Wandmontage
- Optional mit Beleuchtung und Beschriftungsblende aus Acrylglas
- Oberfläche der Profile silber eloxiert, E6/EV1



Abb. 124/2

Schaukasten

(110 mm Bautiefe)

- Aluminiumkonstruktion aus verwindungssteifen, eckigen Profilen
- Drehflügel mit verdeckt liegenden Drehbändern oder Klappflügel mit Gasdruckfedern
- Verglasung mit 5 mm ESG in EPDM-Dichtungen und Glasleistensystem
- Sicherheitsverschluss mit einem Hebelzylinderschloss (Verschlussseite > 700 mm = 2 Schlösser)
- EPDM-Anschlagdichtung zwischen Flügel und Rahmen
- Verdeckt liegende Be- und Entlüftung gegen Beschlagen der Scheibe, versehen mit Insektenschutzgitter
- Magnethaftplatte, pulverbeschichtet weiß
- Rückwand mit 4 Sicken für eine flächenbündige Wandmontage
- Oberfläche der Profile silber eloxiert, E6/ EV1
- Optional mit Beleuchtung und Beschriftungsblende aus Acrylglas oder Hinterleuchtung

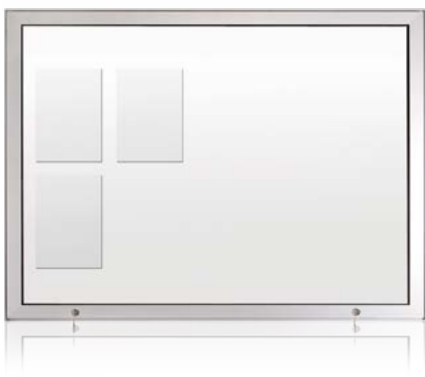

Abb. 124/3

Schaukasten

(140 mm Bautiefe einseitig/180 mm Bautiefe beidseitig)

- Flächenbündige Glasfront mit umlaufend blickdichtem Passepartout in Standard schwarz, andere RAL-Töne auf Anfrage
- Verdeckt liegende Aluminiumkonstruktion aus verwindungssteifen, eckigen Profilen
- Klappflügel mit verdeckt liegenden Drehbändern und Gasdrucköffnern
- Sicherheitsverschluss von unten und Mehrfachverriegelung
- EPDM-Anschlagdichtung zwischen Flügel und Rahmen
- Magnethaftplatte, pulverbeschichtet weiß
- Rückwand mit 4 Sicken für eine flächenbündige Wandmontage (nur bei einseitiger Ausführung)
- Oberfläche der Profile pulverbeschichtet RAL 9006
- Optional mit Beleuchtung oder Hinterleuchtung



Abb. 125/1

Schaukasten (Edelstahl beplankt)

- Ab einer Bautiefe von 65 mm) können mit V2A bzw. mit V4A beplankt werden
- Durch spezielle Verklebe- und Kantechnik dauerhaft im Außen- und Innenbereich einsetzbar
- Ausführungen entsprechen dem jeweiligen Standard
- Optional auch als reine Edelstahlkonstruktion möglich

Modell 11

Einfacher Schaukasten für Hausmitteilungen -

Nur für den Innenbereich geeignet. Gehäuse aus feuerverzinktem Stahlblech in RAL 9016 Verkehrsweiß oder RAL nach Angabe Pulverbeschichtet. Türe rechts angeschlagen aus Einscheibensicherheitsglas 5 mm mit Hebelzylinderschloss. Lieferung erfolgt mit 6 Stk. Haftmagneten (DINA3), 9 Stk. Haftmagneten (DIN A2).



Artikel	Außenmaße in mm			Schriftfläche		Bestellnummer
	B	H	T	B	H	
Mitteilungskästen für Hausmitteilungen DINA3 hoch	360	480	35	320	450	11-100



Mitteilungskästen für Hausmitteilungen DINA3 quer	490	350	35	450	320	11-101
--	-----	-----	----	-----	-----	--------



Mitteilungskästen für Hausmitteilungen DINA2 hoch	490	660	35	450	630	11-200
--	-----	-----	----	-----	-----	--------



Mitteilungskästen für Hausmitteilungen DIN A2 quer	670	480	35	630	450	11-201
---	-----	-----	----	-----	-----	--------



Aluminiumkonstruktion aus verwindungssteifen, eckigen Profilen; Drehflügel mit verdeckt liegenden Drehbändern oder Klappflügel mit Gasdruckfedern; Verglasung mit 5mm ESG in EPDM-Dichtungen und Glasleistensystem; Sicherheitsverschluss mit einem Hebelzylinder-schloss (Verschlussseite > 700mm = 2 Schlösser); EPDM-Anschlagdichtung zwischen Flügel und Rahmen; Verdeckt liegende Be- und Entlüftung gegen Beschlagen der Scheibe, versehen mit Insektenschutzgitter; Magnethaftplatte, pulverbeschichtet weiß; Rückwand mit 4 Sicken für eine flächenbündige Wandmontage; Oberfläche der Profile silber eloxiert, E6/ EV1; Optional mit Beleuchtung und Beschriftungs- blende aus Acrylglas oder Hinterleuchtung

Modell 11

Artikel	Außenmaße in mm			Bestell- nummer
	B	H	T	
Schaukasten DINA3 quer Klappflügel mit Gasdruckfeder Bautiefe 65 mm	560	440	65	11-500
Schaukasten DINA2 quer Klappflügel mit Gasdruckfeder Bautiefe 65 mm	740	560	65	11-510
Schaukasten DINA1 quer Klappflügel mit Gasdruckfeder Bautiefe 65 mm	985	740	65	11-520



Schaukasten DINA3 quer Drehflügel Bautiefe 65 mm	560	440	65	11-501
Schaukasten DINA2 quer Drehflügel Bautiefe 65 mm	740	560	65	11-511
Schaukasten DINA1 quer Drehflügel Bautiefe 65 mm	985	740	65	11-521



Schaukasten DINA3 quer Klappflügel mit Gasdruckfeder Bautiefe 110 mm	560	440	110	11-600
Schaukasten DINA2 quer Klappflügel mit Gasdruckfeder Bautiefe 110 mm	740	560	110	11-610
Schaukasten DINA1 quer Klappflügel mit Gasdruckfeder Bautiefe 110 mm	985	740	110	11-620



Schaukasten DINA3 quer Drehflügel Bautiefe 110 mm	560	440	110	11-601
Schaukasten DINA2 quer Drehflügel Bautiefe 110 mm	740	560	110	11-611
Schaukasten DINA1 quer Drehflügel Bautiefe 110 mm	985	740	110	11-621





Abb. 128/1

First Class Klingeltableau Unterputz 12-503
Feuerverzinkter Unterputzkasten
Alu-Frontplatte
mit Hausnummerdurchgravur mit Acrylglas flächenbündig ausgeführt
Sprechsieb 21-174
Klingelknöpfe 21-216FW
Namensschild 21-134

Sprech-/Klingeltableaus 1-spaltig

Modell 12

Artikel	Einheit	Kastenmaße in mm			Frontplatte		Bestellnummer	Edelstahl
		B	H	T	B	H		
Economy Class - 1-fach	Stk.	170	180	80	210	220	12-101	12-101E
Economy Class - 2-fach	Stk.	170	210	80	210	250	12-102	12-102E
Economy Class - 3-fach	Stk.	170	240	80	210	280	12-103	12-103E
Economy Class - 4-fach	Stk.	170	270	80	210	310	12-104	12-104E
Economy Class - 5-fach	Stk.	170	300	80	210	340	12-105	12-105E
Economy Class - 6-fach	Stk.	170	330	80	210	370	12-106	12-106E
Business Class - 1-fach	Stk.	170	180	80	210	220	12-301	12-301E
Business Class - 2-fach	Stk.	170	210	80	210	250	12-302	12-302E
Business Class - 3-fach	Stk.	170	240	80	210	280	12-303	12-303E
Business Class - 4-fach	Stk.	170	270	80	210	310	12-304	12-304E
Business Class - 5-fach	Stk.	170	300	80	210	340	12-305	12-305E
Business Class - 6-fach	Stk.	170	330	80	210	370	12-306	12-306E
First Class - 1-fach	Stk.	170	180	80	210	220	12-501	12-501E
First Class - 2-fach	Stk.	170	210	80	210	250	12-502	12-502E
First Class - 3-fach	Stk.	170	240	80	210	280	12-503	12-503E
First Class - 4-fach	Stk.	170	270	80	210	310	12-504	12-504E
First Class - 5-fach	Stk.	170	300	80	210	340	12-505	12-505E
First Class - 6-fach	Stk.	170	330	80	210	370	12-506	12-506E



Sprech-/Klingeltableaus 2-spaltig

Modell 12

Artikel	Einheit	Kastenmaße in mm			Frontplatte		Bestellnummer	Edelstahl
		B	H	T	B	H		
Economy Class - 6-fach	Stk.	315	240	80	355	280	12-106/2	12-106/2E
Economy Class - 8-fach	Stk.	315	270	80	355	310	12-108/2	12-108/2E
Economy Class - 10-fach	Stk.	315	300	80	355	340	12-110/2	12-110/2E
Economy Class - 12-fach	Stk.	315	330	80	355	370	12-112/2	12-112/2E
Economy Class - 14-fach	Stk.	315	360	80	355	400	12-114/2	12-114/2E
Business Class - 6-fach	Stk.	315	240	80	355	280	12-306/2	12-306/2E
Business Class - 8-fach	Stk.	315	270	80	355	310	12-308/2	12-308/2E
Business Class - 10-fach	Stk.	315	300	80	355	340	12-310/2	12-310/2E
Business Class - 12-fach	Stk.	315	330	80	355	370	12-312/2	12-312/2E
Business Class - 14-fach	Stk.	315	360	80	355	400	12-314/2	12-314/2E
First Class - 6-fach	Stk.	315	240	80	355	280	12-506/2	12-506/2E
First Class - 8-fach	Stk.	315	270	80	355	310	12-508/2	12-508/2E
First Class - 10-fach	Stk.	315	300	80	355	340	12-510/2	12-510/2E
First Class - 12-fach	Stk.	315	330	80	355	370	12-512/2	12-512/2E
First Class - 14-fach	Stk.	315	360	80	355	400	12-514/2	12-514/2E





Abb. 130/3



Abb. 131/1

Sprech-/Klingeltableaus Economy Class

- Aluminium Sprechsieb 21-161
- Klingeltaster mit Namensschild 21-111
- Front in Alu beschichtet oder eloxiert erhältlich



Abb. 131/2

Sprech-/Klingeltableaus Business Class

- Sprechsieb 21-176
- Edelstahlklingelknopf 21-217E
- Flächenbündiges, diebstahlgeschütztes Namensschild 21-134, optional mit LED-Beleuchtung 21-698



Abb. 131/3

Sprech-/Klingeltableaus First Class

Gehäuse aus feuerverzinktem Stahlblech zum Einputzen in die Wand. Ausführung vorgerichtet für bauseitigen Einbaulautsprecher inkl. flächenbündigen, LED-ringbeleuchteten Edelstahlklingelknöpfen und diebstahlgesicherten, flächenbündigen und LED hinterleuchteten Namensschildern.

- Sprechsieb 21-174
- Edelstahlklingelknopf 21-216FW/FR flächenbündig, ringbeleuchtet weiß
- Flächenbündiges, diebstahlgeschütztes Namensschild 21-134, mit LED-Beleuchtung 21-698



Abb. 132/1

Paketfachanlage Unterputz mit Putzrahmen 22-236
Verbaubeispiel aller zur Verfügung stehenden Paketfachanlagen -
Economy, Business und First Class

JU-Paketkastenlösungen

Die in diesem Katalog vorgestellten JU-Paketfachanlagen stellen alltagstaugliche und kostengünstige Lösungen dar, die nach Bedarf und persönlichen Anforderungen ausgestattet werden können.

Dazu bieten wir verschiedene Schlosssysteme in unterschiedlichen Ausbaustufen an, womit wir in der Lage sind, Ihnen je nach Wunsch vom einfachen Einweg-Paketannahmekasten bis hin zum protokollierten Übergabe- und Verwahrsystem ein maßgeschneidertes Produkt zum günstigen Preis anbieten zu können.

Als einer der führenden deutschen Anbieter von Briefkästen und Briefkastenanlagen verfügen wir über langjährige Erfahrung bei der Postgutaufbewahrung, was sich auch in der Ergonomie, der Stabilität, der Regensicherheit und der Fertigungsqualität unserer Paketkastenanlagen widerspiegelt.

Dabei legen wir auch bei der Schließtechnik und der Sicherheitseinrichtung größten Wert darauf, nur bewährte elektrische und mechanische Komponenten von renommierten Herstellern einzusetzen, die auch über viele Jahre hinweg den zuverlässigen Betrieb sicherstellen.

Ausstattungsvarianten

Wie Sie es aus vorhergehenden Serien gewohnt sind, haben wir auch die Paketfachanlagen in Ausstattungslinien untergliedert. Von Economy Class bis First Class finden Sie die für Sie passende Lösung.

Aufgrund des Onlinehandels ist die Annahme von Paketen in Abwesenheit des Empfängers immer wichtiger. Der Paketkasten ist hierfür die perfekte Lösung Pakete zu empfangen - unabhängig, ob Sie zuhause sind oder nicht.

Alle Paketkasten werden von JU auftragsbezogen und nach Ihren Wünschen individuell gefertigt.

Das heißt, Sie können die verschiedensten Ausführungen wählen und kombinieren. Mit und ohne Sprech-/Klingelfach oder neu, sogar mit Wegbeleuchtung bei freistehenden Anlagen. Verbaubeispiele und Informationen zu der Ausstattung der jeweiligen Anlagen finden Sie auf den folgenden Seiten.

Welche Fachgrößen sind lieferbar?

- Aktuell können in der Basisversion 6 verschiedene Fachgrößen gewählt werden.
- Die Fachgröße orientiert sich dabei an den im Versandhandel üblichen, standardisierten Kartonformaten:

Paket Fächer

Fachtyp	Abmessung in mm		
	B	H	T
S	300	220	380
M	300	330	380
L	300	660	380
L-h	300	1320	380
XL	600	660	380

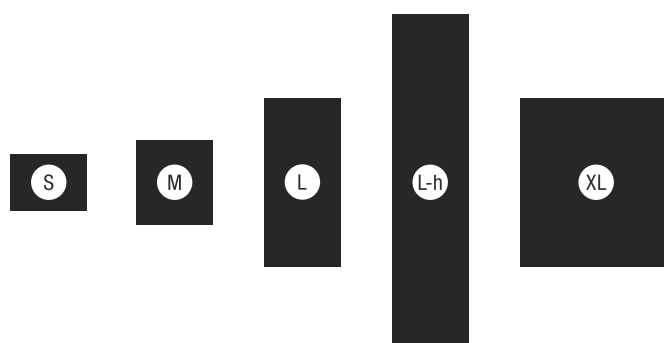

Briefkasten Fächer

Fachtyp	Abmessung in mm		
	B	H	T
M	300	220	380
L	300	330	380



Economy Class

- Paketkasten Aufputz mit mechanischer Verriegelung
- Einfache Blechverkleidung (Classic)
- Ausführung RAL nach Angabe, pulverbeschichtet
- Sprech-/Klingelfach mit Aluminiumstrangpressprofil als Sprechgitter
- Kunststoffklingeltaster inkl. Namensschild



Abb. 134/1

Schloss 1844

Einfache und funktionale mechanische Ausführung

- Einfachste Bedienung
- Mit Schlüssel und Zahlenkombination bedienbar
- Code individuell einstellbar mit automatischer „Verwischfunktion“
- Keine Elektroinstallation notwendig
- Wartungsfrei
- Praktisches Einweg-Schließsystem



Abb. 134/2



Bedienungsanleitung für das Schloss 1844

Vor Inbetriebnahme des Schlosses Bedienungsanleitung bitte sorgfältig lesen!

Sicherheitshinweise

- Den Werkcode "3333" aus Sicherheitsgründen sofort auf Ihren persönlichen Code ändern, wie unter Punkt 2 beschrieben.
- Notieren Sie sich Ihren persönlichen Code und bewahren Sie ihn an einem für andere Personen unzugänglichen Ort auf.
- Dieses Schloss verfügt über eine Verwischungsautomatik, welche die Zahnräder bei jedem Öffnungs- und Schließvorgang auf "0000" zurückstellt. Aus diesem Grund "0000" nicht als persönlichen Code wählen.
- Bei Verlust/Vergessen des Codes ist eine Notöffnung und das Wiederfinden des aktuellen Codes mit Hilfe eines Hauptschlüssels möglich. Wenden Sie sich hierzu bitte an den Verwalter der Anlage.



Abb. 135/1

1. Schloss öffnen

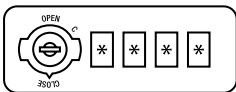

- Zum Öffnen den Werkscode "3333" oder den persönlichen Code "*****" eingeben.

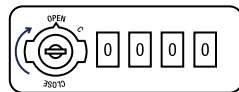

- Knopf auf „OPEN“ drehen. (Zahnräder drehen sich aus Sicherheitsgründen automatisch auf "0000" zurück)

2. Code ändern

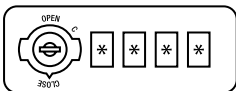

- In OPEN-Stellung den Werkscode "3333" oder persönlichen Code "*****" eingeben.
- Knopf auf "C" drehen.



- Persönlichen bzw. neuen Code "NNNN" einstellen.
- Knopf zurückdrehen.
- Neuer Code "NNNN" ist gespeichert!

3. Notöffnung/Codefindung

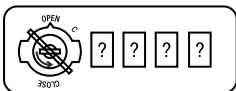

- In CLOSE-Stellung Hauptschlüssel einführen und nach links bis zum Anschlag drehen.

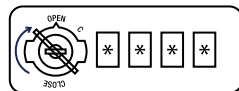

- Knopf auf "OPEN" drehen. (Aktueller Code "*****" stellt sich automatisch ein)

Allgemeine Hinweise

- Schloss vor Umwelteinflüssen (Wasser, Staub, Feuer, ...) schützen.
- Schloss nur im Temperaturbereich von 0-50 °C einsetzen.
- Zur Reinigung nur ein feuchtes Tuch benutzen. Keine Chemikalien verwenden.
- Achten Sie darauf, dass Gegenstände im Schrank nicht den Schließhebel blockieren.
- Schloss und Zahnräder nicht ölen oder fetten.



Abb. 135/2

Economy Class BK-Anlage Aufputz
 kombiniert mit Paketfächer Modell 08-509
 S/K-Fach mit Sprechsieb 21-161
 Namensschild-Klingeltaster 21-111
 Paketfach mit Zahlenkombinationsschloss 1844
 Classic 20 Verkleidung 22-251

Business Class

- Freistehende Stele mit Paketkasten und mit Briefkasten und Codeschloss
- Sprech-/Klingelfach mit Edelstahlklingelknopf und diebstahlgesichertem Namensschild
- Nova-Verkleidung weiterlaufend als Gestell, wahlweise zum Einbetonieren



Abb. 136/1

BURG-Combipad Schloss

Ausführung für gehobene Ansprüche

- Schwere Bauart - 24 mm Türe wahlweise
- Massives Gehäuse
- Vielseitige Anwendungsbereiche:
Hoteltresorfunktion, Zugriff mittels TAN-System,
Spindschloss, Hausmeisterfach, etc.



Abb. 136/2

EUROLOCKS-Schloss

Ausführung für gehobene Ansprüche

- Schwere Bauart - 24 mm Türe wahlweise
- Massive Ausführung mit Hebel
- Vielseitige Anwendungsbereiche:
TAN-System, freie PIN-Wahl
- Mit Notöffnungsschlüssel



Abb. 136/3

Das BURG-Combipad-Schloss verfügt standardmäßig über zwei Betriebsarten, die vom Anwender jederzeit beliebig ausgewählt und aktiviert werden können:

1. Mehrfachbenutzer-Betrieb (Hotel-Modus):

Diese Betriebsart funktioniert genau wie ein Hotelsafe: Im Ruhezustand ist das Fach geöffnet. Zum Verschließen muss zunächst die Türe geschlossen und eine frei gewählte Zahlenkombination eingegeben werden, dann verriegelt das Schloss. Zum Öffnen wird die gewählte PIN erneut eingegeben. Mit dem Öffnen wird der verwendete Code wieder gelöscht und das Schloss geht wieder in den Startzustand zurück. Der Hotelmodus eignet sich sehr gut bei Übergabe-Funktionen wie z.B. einem Apartmentschlüssel, Dokumentenübergabe oder Warenbereitstellung außerhalb der Öffnungszeiten. Der Code muss dem Empfänger natürlich bekannt sein bzw. mitgeteilt werden.

2. Fester Zugangscodcode:

Dieser erlaubt, dass das Schloss mit immer demselben Code geöffnet werden kann. Es können bis zu 50 feste Zugangscodes pro Schloss gespeichert werden. Diese Betriebsart ist besonders vorteilhaft, wenn z.B. regelmäßig wiederkehrende Zulieferer Gegenstände abholen oder einlagern.

Durch die Möglichkeit, mehrere Codes zu hinterlegen, können zusätzliche Benutzer autorisiert werden (Hausmeister, Mitarbeiter usw.).

Stromversorgung

Die Stromversorgung wird durch zwei Batterien sichergestellt. Unterschreitet der Batteriestand einen Grenzwert, wird dies beim Schließvorgang mit einer LED angezeigt. Beim Absinken unterhalb der Mindestspannung lässt sich das Schloss bis zum Batteriewechsel nicht mehr verriegeln.



Abb. 137/1



Abb. 137/2

Business Class BK-Anlage Freistehend kombiniert mit Paketfächer
 Modell 08-509/522
 S/K-Fach mit Sprechsieb 21-176
 Klingelknopf 21-217E
 mit Namensschild 21-134
 Hausnummerngravur
 Paketfach mit Burg Combipad-Schloss
 Rückwand
 Nova 20 Verkleidung 22-315



Abb. 138/1



Abb. 138/2

Business Class BK-Anlage Freistehend kombiniert mit Paketfächer
 Modell 08-509/522
 S/K-Fach mit Sprechsieb 21-176
 Klingelknopf 21-217E
 mit Namensschild 21-134
 Hausnummerngravur ausgeführt
 Paketfach mit Eurolock-Schloss
 Rückwand
 Nova 20 Verkleidung 22-315

Das kompakte Eurolock-Kombinationsschloss ist eine funktionelle und robuste Lösung, die sich besonders für Spinde und persönliche Aufbewahrungsfächer eignet. Eine vierstellige Zahlenkombination gewährleistet einen guten Sicherheitsstandard. Durch die von Hand erfolgende Entriegelung hat die Steuerung nur einen sehr geringen Energiebedarf, wodurch die Batterie lange nicht gewechselt werden muss.

Durch eine LED-Anzeige kann per Knopfdruck der aktuelle Ladezustand der Batterie angezeigt werden. Für den Fall, dass es zu einem Totalausfall der Batterien kommt, verfügt das Schloss über eine mechanische Notöffnungsfunktion mit einem separaten Schlüssel. Das Gehäuse besteht aus einem massiven Gusskörper ohne gerade Kanten, eine Form, die sich sehr günstig gegen Aufbruchversuche auswirkt.

Sonderausführung TAN

Beide Schösser können auf Wunsch optional mit einer TAN-Funktion ausgerüstet werden (nicht im Standardfunktionsumfang enthalten). Beim TAN-Modus wird zum Öffnen des Schlosses eine festgelegte, einmal gültige PIN benötigt, die einer festen Liste folgt. Nach Benutzung verfällt die PIN. Dieses Verfahren bietet eine besonders hohe Sicherheit, da ein unberechtigterweise "weitergegebener" Code wertlos ist.



Abb. 139/1

Paketfachanlage mit Installations- und Gravurfach. Straßennamen flächenbündig im Plexiglas LED-beleuchtet, als Unterputzmontage.



Abb. 139/2

Freistehende Paketfachanlage Business Class, Nova fortlaufend

First Class

- Freistehende Paketkastenanlage, Avantgarde-Briefkasten und Sprech-/Klingelfach
- Ringbeleuchteter Edelstahlklingelknopf
- Diebstahlgesichertes, beleuchtetes Namensschild von vorne zu öffnen - alles flächenbündig verbaut
- LED-beleuchtete Hausnummer
- Mit ParcelLock-Schloss und integrierter LED-Wegbeleuchtung
- Ausführung nach RAL-Angabe pulverbeschichtet oder Edelstahl
- Nova-Verkleidung weiterlaufend als Gestell, wahlweise zum Einbetonieren
- H = 1.600 mm hoch oder zum Aufschrauben
H = 1.200 mm



Abb. 140/1

Ausführung für gehobene Ansprüche

- Schwere Bauart - 24 mm Türe
- Bewährtes ParcelLock System mit Bring- und Abholfunktion
- ParcelLock funktioniert mit allen Paketdiensten



Abb. 140/2



Nie wieder ein Paket verpassen!

Mit unseren ParcelLock Paketfächern empfangen Sie ganz bequem Pakete zuhause, auch in Abwesenheit. Und das Beste ist - ParcelLock funktioniert mit allen Paketdiensten.

Mit der ParcelLock App haben Sie immer Kontrolle über Ihr Paketfach und können den Empfang und Versand von Paketen ganz nach Ihren Wünschen steuern.



Abb. 141/1

So einfach geht's

Flexible Lösungen

Sie entscheiden sich für ein JU-Produkt mit ParcelLock Technologie, zum Beispiel für eine Paketfachanlage mit Briefkasten.

Einmal anmelden, alle Paketdienste nutzen

Melden Sie Ihren Paketkasten im MyParcelLock Kundenportal an. Ab Werk sind bereits einige Paketdienste voreingestellt, alle weiteren Zusteller können Sie mit wenigen Klicks Zugriff gewähren.

Mehrfachzustellungen

Sie erwarten mehrere Lieferungen? Gar kein Problem. Anhand der Transaktionshistorie in Ihrem Kundenkonto können Sie alle Zustellungen nachvollziehen, mit Datum, Uhrzeit und Zusteller.

Retouren und Pakete versenden

Für das Plus an Bequemlichkeit können Sie online frankierte Retouren und Pakete ohne zusätzliche Gebühren aus Ihrem Paketkasten abholen lassen.

Lassen Sie sich beraten

Sie haben vielfältige Möglichkeiten, die unterschiedlichen Paketkästen und Paketkastenanlagen einzubauen und zu montieren. Wir beraten Sie gerne!

Paketannahme in Abwesenheit, Paketentnahme nach Rückkehr

Zukünftig verpassen Sie keine Pakete mehr. Sie müssen sie nicht mehr bei Ihrem Nachbarn abholen. Ihre Privatsphäre bleibt geschützt.

Sicher

Das sichere TAN-Verfahren aus dem Online-Banking limitiert Zugriffe minutengenau für einmalige Zustellung.



Abb. 142/1

Omnidirektionaler Barcodeleser
 GSM Kommunikation
 32 bit-Prozessor
 Erweiterungskarte
 Touchscreen
 Optional: Notstromversorgung
 Material: Feuerverzinktes Stahlblech
 Farben: RAL Farbkarte

Fachtyp	Abmessung in mm			Anzahl
	B	H	T	
Steuerungsfach	300	660	380	1
Paketfach M	300	330	380	2
Paketfach L	300	660	380	3
Paketfach XL	600	660	380	1
Avantgarde L	300	330	380	6

MySmartBox

Machen Sie mit bei diesem Erlebnis!

In gemeinsamer Zusammenarbeit entwickeln wir Ihr eigenes und persönliches Produkt, das Ihren Anforderungen und Anwendungen entspricht.

Die MySmartBox ist auch für Personen mit beschränkter Mobilität geeignet, und hält die europäischen Normen ein.

100 % maßgefertigt

Möglichkeiten

MySmartBox by JU bietet individuelle Produkte an. Dabei kann die Anzahl von Fächern der MySmartBox – Anlage, sowie die Farbe individuell zusammengestellt werden. Zur Auswahl stehen Ihnen die Farben der RAL Farbkarte. Zusätzlich gibt es die Möglichkeit ein Garderoben-, Thermoisoliertes Fach oder Kühlfach zu integrieren.

- Bedruckung und Personalisierung Ihrer MySmartBox
- Für den Innen- oder Außenbereich
- Zum Einbauen oder stehend
- Thermisch isoliert oder gekühlt

Wir bieten Ihnen zwei verschiedene Lösungen je nach Anforderung der Architektur oder des Mauerwerks. Es ist uns vor allem wichtig das Design und die Funktionalität des MySmartBox einzuhalten.

Beim Auswählen dieser Option, haben die Benutzer die Möglichkeit sich Lebensmittel in ein thermisch isoliertes oder gekühltes Fach liefern zu lassen.

Wie funktioniert es?

Bei Zustellung wählt der Zusteller das geeignete Paketfach aus, somit bleibt die Ware auf angemessener Temperatur.

Welche Fachgrößen sind lieferbar?

- Aktuell können fünf Fachgrößen, zwei Briefkastengrößen sowie drei Sonderausstattungen gewählt werden. Zur Sonderausstattung gehören Garderoben-, Thermo- und Kühlfächer.
- Die Fachgröße orientiert sich dabei an den im Versandhandel üblichen, standardisierten Kartonformaten:

Paket Fächer

Fachtyp	Abmessung in mm		
	B	H	T
S	300	220	380
M	300	330	380
L	300	660	380
L-h	300	1320	380
XL	600	660	380

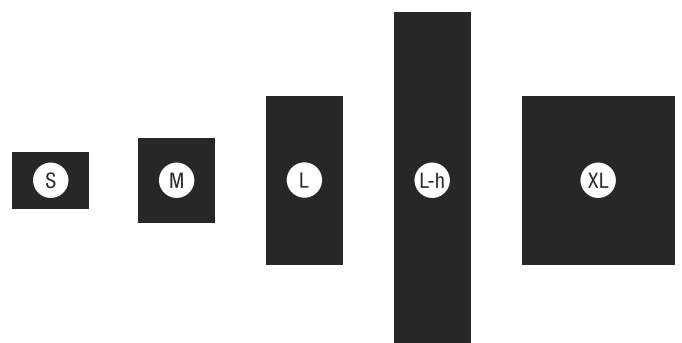

Briefkasten Fächer

Fachtyp	Abmessung in mm		
	B	H	T
M	300	220	380
L	300	330	380



Modell	<p>MySmartBox Paketfachanlage von JU</p> <p>Die Baugruppe besteht aus einer Steuerung mit verbundenen Paketfächern. Die Anzahl richtet sich nach dem Bedarf. Überschlägig wird ein Paketfach auf jeweils fünf Wohneinheiten gerechnet.</p>
Steuerung	<p>Das System besteht aus:</p> <p>Ein Bildschirm, mit dessen Hilfe der Paketempfänger sich identifiziert und über eine Liste ausgewählt werden kann. Die Steuerung erlaubt es, eine geeignete Fachgröße auswählen zu können. Der Zustellvorgang wird abgeschlossen, in dem eine SMS mit der Zustellbenachrichtigung und dem Schlüsselcode an das Mobiltelefon des Empfängers versandt wird.</p>
Farbe	<p>Standardfarben:</p> <p>Graualuminium (RAL 9007) Anthrazitgrau (RAL 7016) Schwarzbraun (RAL 8022) Weiß (RAL 9016) DB703</p> <p>Weitere Farben gemäß RAL-Farbkarte und Bedruckung auf Anfrage lieferbar.</p>
Anlagenkonzeption	<p>Die Anlage kann je nach Kundenvorgabe individuell zusammengestellt werden. Hinterkästen und Türen bestehen aus feuerverzinktem Stahlblech mit Pulverbeschichtung. Die Paketfachanlagen können wahlweise als Standversion zum Anschrauben am Boden oder vorbereitet für die Wandmontage geliefert werden.</p>
Schlösser	<p>Elektromechanisches Drehriegelschloss mit Notöffnungseinrichtung. Automatischer Push-to-open Verschluss.</p>
Bildschirm	<p>Kapazitiver Bildschirm 4.3“ (10,9 cm) mit Hintergrundbeleuchtung und 3 mm Schutzglas. Mit Standby-Funktion, um Stromverbrauch zu minimieren.</p>
Integrierter Barcodeleser	<p>Omnidirektionaler Laserscanner für eine rasche und zuverlässige Übernahme von Barcodes.</p>
Stromversorgung	<p>230V Netzanschluss, Versorgung der Steuerung und der Schlösser erfolgt mittels mehrfach abgesichertem Schaltnetzteil mit 12V Nominale Spannung.</p>
Kommunikation	<p>Der Datentransfer erfolgt mittels GSM-Mobilfunknetz. Eine SIM-Karte für alle gängigen Mobilfunkanbieter wird mitgeliefert. Das System verfügt über eine separate interne Antenne zur Sicherstellung einer zuverlässigen Verbindung.</p>
Systemkern	<p>Steuerung mit 32 Bit Prozessor. Basisplatine verwaltet bis zu 6 Fächern. Mit kaskadierbaren Erweiterungskarten können bis zu 63 Paketfächer verwaltet werden.</p>
Software	<p>Benutzerverwaltung • Fernwartung • Ereignisprotokollierung</p>
Notstromversorgung	<p>Als Option kann die Paketfachanlage gegenüber Stromausfall mit einem USV-System abgesichert werden. Die Pufferbatterie ermöglicht für eine gewisse Zeit den Anlagenbetrieb bei einem vorübergehenden Ausfall des Stromnetzes.</p>

Bedienungsanleitung



Für Briefe: Die Einwurfsklappe öffnen und den Briefumschlag hineinwerfen.



Kipptüre ganz einfach aufschließen und Ihren Brief entnehmen.



Für Pakete: Betätigen Sie für die Paketzustellung den Knopf neben/unterhalb des Displays.



Tippen Sie auf das Feld "Einlegen" und folgen Sie den Anweisungen auf dem Display.



Ein Paketfach in der ausgewählten Größe öffnet sich.



Legen Sie das Paket in das geöffnete Fach und schließen Sie die Tür um den Zustellvorgang abzuschließen.



Tippen Sie auf das Feld "Entnehmen" und folgen Sie den Anweisungen auf dem Display.



Entnehmen Sie das Paket aus dem geöffneten Paketfach.



Schließen Sie das Paketfach, um dieses wieder für das nächste Paket freizugeben.



Abb. 146/1

Schattenfugenrahmen
(in Alu oder VA)
Modellreihe 04/05/08



Abb. 146/2

Putzrahmen 20 mm
(in Alu oder VA)
Modellreihe 04/05/08



Abb. 146/3

Putzrahmen 40 mm
(in Alu oder VA)
Modellreihe 04/05/08



Abb. 146/4

Rundprofil-Putzrahmen
(in Alu)
Modellreihe 04/08



Abb. 146/5

Flachprofilverkleidung



Abb. 146/6

Flachprofilverkleidung
(110 mm Tiefe)



Abb. 146/7

Classic 20 mm
Modellreihe 02/04/08



Abb. 146/8

Classic 40 mm
Modellreihe 02/04/08



Abb. 146/9

Sky II
Modellreihe 04/08/Zaun



Abb. 147/1

Libra 20 mm
Modellreihe 02/04/08



Abb. 147/2

Libra 40 mm
Modellreihe 02/04/08



Abb. 147/3

Rundkantenverkleidung
ab 150 mm Fachtiefe
Modellreihe 02/08



Abb. 147/4

Rundprofilverkleidung
Modellreihe 04



Abb. 147/5

Compact-Verkleidung
Modellreihe 04



Abb. 147/6

Compact-Verkleidung
Modellreihe 08



Abb. 147/7

Elegance
Modellreihe 08



Abb. 147/8

Schalenverkleidung
Nova 20 mm
Modellreihe 02/04/08



Abb. 147/9

Schalenverkleidung
Nova 40 mm
Modellreihe 02/04/08



Abb. 148/1

Vita
20 mm



Abb. 148/2

Vita
40 mm



Abb. 148/3

Signa
Modellreihe 04/08



Abb. 148/4

Trapez-Verkleidung
Modellreihe 08

Rahmen zu Modellreihe 04/08

Modell 22

Artikel	Einheit	Maße in mm			Bestellnummer
		B	H	T	
Alu-Schattenfugenrahmen	Lfd. m	12	2		22-234
Edelstahl-Schattenfugenrahmen	Lfd. m	12	2		22-234E
Alu-Putzrahmen eckige Ausführung	Lfd. m	20	40	1,5	22-236
	Lfd. m	40	40	1,5	22-240
Edelstahl-Putzrahmen eckige Ausführung	Lfd. m	20	40	1,5	22-236E
	Lfd. m	40	40	1,5	22-240E
Alu-Rundprofilputzrahmen einschl. Alu-Gußbecken	Lfd. m	54	35	2	22-237

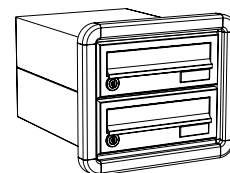
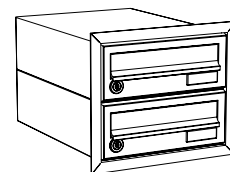
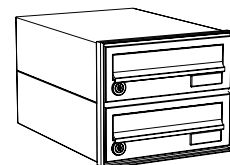

Verkleidungen zu Modellreihe 04 und 08

Modell 22

Artikel	Einheit	Maße in mm			Bestellnummer
		B	H	T	
Alu-Verkleidung, eng anliegend seitlich, oben, unten Modell 04 (ohne Abb.)	Lfd. m			1,5	22-241
	m ²			1,0	22-242
Edelstahl-Verkleidung, eng anliegend seitlich, oben, unten Modell 04 (ohne Abb.)	Lfd. m			1,5	22-241E
	m ²			1,0	22-242E
Alu-Flachprofilverkleidung einschl. Ecken für Fachtiefe 110 mm Überstand seitlich und oben einheitlich 40 mm als Regenschutz ohne Überstand (110 mm tief)	Lfd. m				22-242N
	Lfd. m				22-242K
Classic 20 geeignet für Aufputz- sowie freistehende Montage Modell 04 (ohne Abb.)	Lfd. m			1,5	22-250
	m ²			1,5	22-251
Edelstahl geeignet für Aufputz- sowie freistehende Montage Modell 04 (ohne Abb.)	Lfd. m			1,5	22-250E
	m ²			1,5	22-251E

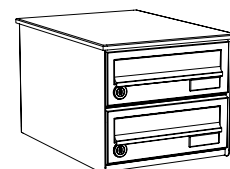
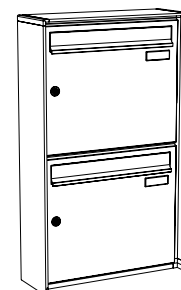
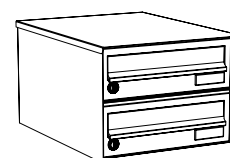

Modell 22

Verkleidungen zu Modellreihe 04 und 08

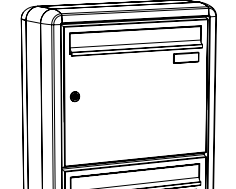
	Artikel	Einheit	Maße in mm B · H · T			Bestell- nummer		
	Classic 40 geeignet für Aufputz- sowie freistehende Montage Modell 04 (ohne Abb.) Modell 08 (entspr. Abb.)	Lfd. m m ²	1,5 1,5			22-260 22-261		
	Edelstahl geeignet für Aufputz- sowie freistehende Montage Modell 04 (ohne Abb.) Modell 08 (entspr. Abb.)	Lfd. m m ²	1,5 1,5			22-260E 22-261E		
		Libra 20 besonders geeignet für Aufputzmontage Modell 04 (ohne Abb.) Modell 08 (entspr. Abb.)	Lfd. m m ²	1,5 1,5			22-270 22-271	
		Edelstahl besonders geeignet für Aufputzmontage Modell 04 (ohne Abb.) Modell 08 (entspr. Abb.)	Lfd. m m ²	1,5 1,5			22-270E 22-271E	
			Libra 40 besonders geeignet für Aufputzmontage Modell 04 (ohne Abb.) Modell 08 (entspr. Abb.)	Lfd. m m ²	1,5 1,5			22-280 22-281
			Edelstahl besonders geeignet für Aufputzmontage Modell 04 (ohne Abb.) Modell 08 (entspr. Abb.)	Lfd. m m ²	1,5 1,5			22-280E 22-281E
			Sky ausschließlich geeignet für freistehende Montage Modell 04 (ohne Abb.) Modell 08 (entspr. Abb.)	Lfd. m m ²	1,5 1,5			22-290 22-291
			Edelstahl ausschließlich geeignet für freistehende Montage Modell 04 (ohne Abb.) Modell 08 (entspr. Abb.)	Lfd. m m ²	1,5 1,5			22-290E 22-291E
			Alu-Rundkantenverkleidung einschl. Alu-Gussecken lieferbar ab 170 mm Tiefe	m ²				22-245
				Alu-Rundprofilverkleidung einschl. Alu-Gussecken Fachtiefe 110 mm Fachtiefe 150 mm	Lfd. m Lfd. m	130 170	30 30	2 2

Verkleidungen zu Modellreihe 04 und 08

Modell 22

Artikel	Einheit	Maße in mm B · H · T		Bestell- nummer
Compact aus Alu				
Modell 04 (entspr. Abb.)	Lfd. m		1,5	22-650
Modell 08 (entspr. Abb.)	m ²		1,5	22-652
Compact aus Edelstahl				
Modell 04 (entspr. Abb.)	Lfd. m		1,5	22-650E
Modell 08 (entspr. Abb.)	m ²		1,5	22-652E
Elegance aus Alu	m ²		1,5	22-680
Modell 08				
Nova 20				
Modell 04 (entspr. Abb.)	Lfd. m	20	1,5	22-300
Modell 08 (entspr. Abb.)	m ²	20	1,5	22-315
Edelstahl				
Modell 04 (entspr. Abb.)	Lfd. m	20	1,5	22-300E
Modell 08 (entspr. Abb.)	m ²	20	1,5	22-315E
Nova 40				
Modell 04 (entspr. Abb.)	Lfd. m	20	1,5	22-320
Modell 08 (entspr. Abb.)	m ²	20	1,5	22-335
Edelstahl				
Modell 04 (entspr. Abb.)	Lfd. m	20	1,5	22-320E
Modell 08 (entspr. Abb.)	m ²	20	1,5	22-335E
Nova 20 fortlaufend				
Modell 04 (entspr. Abb.)	Lfd. m	30	1,5	22-301
Modell 08 (entspr. Abb.)	m ²	30	1,5	22-316
Edelstahl fortlaufend				
Modell 04 (entspr. Abb.)	Lfd. m	30	1,5	22-301E
Modell 08 (entspr. Abb.)	m ²	30	1,5	22-316E
Nova 40 fortlaufend				
Modell 04 (entspr. Abb.)	Lfd. m	30	1,5	22-321
Modell 08 (entspr. Abb.)	m ²	30	1,5	22-336
Edelstahl fortlaufend				
Modell 04 (entspr. Abb.)	Lfd. m	30	1,5	22-321E
Modell 08 (entspr. Abb.)	m ²	30	1,5	22-336E

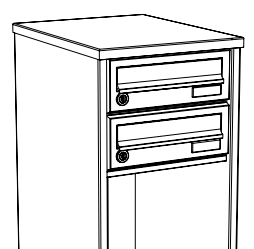
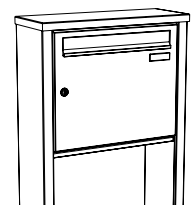
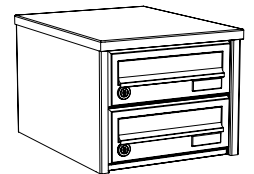
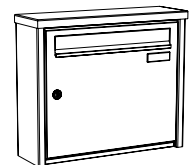
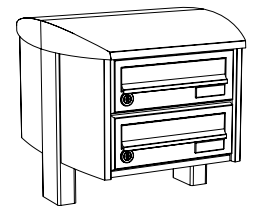
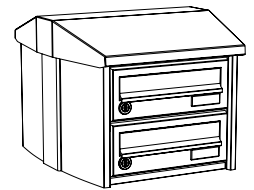
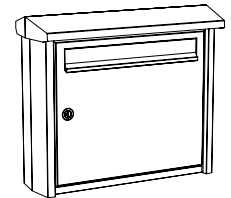

Modell 22

Verkleidungen zu Modellreihe 04 und 08

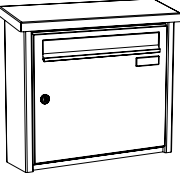
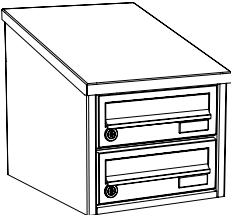
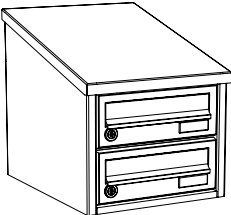
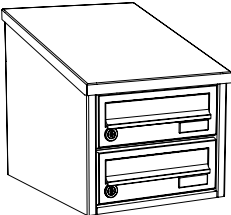
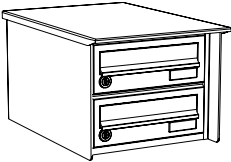
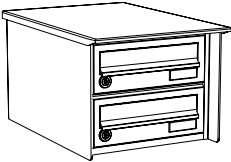
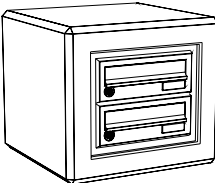
	Artikel	Einheit	Maße in mm B · H · T			Bestell- nummer
	Vita 20 besonders geeignet für Aufputzmontage (entspr. Abb.)	Lfd. m	20	1,5		22-400
	(entspr. Abb.)	m ²	20	1,5		22-405
	Edelstahl besonders geeignet für Aufputzmontage (entspr. Abb.)	Lfd. m	20	1,5		22-400E
	(entspr. Abb.)	m ²	20	1,5		22-405E
	Vita 40 besonders geeignet für Aufputzmontage (entspr. Abb.)	Lfd. m	20	1,5		22-410
	(entspr. Abb.)	m ²	20	1,5		22-415
	Edelstahl besonders geeignet für Aufputzmontage (entspr. Abb.)	Lfd. m	20	1,5		22-410E
	(entspr. Abb.)	m ²	20	1,5		22-415E
	Signa geeignet für Aufputz- und freistehende Montage (entspr. Abb.)	Lfd. m	20			22-420
	(ohne Abb.)	m ²	20			22-425
	Edelstahl geeignet für Aufputz- und freistehende Montage (entspr. Abb.)	Lfd. m	20			22-420E
	(ohne Abb.)	m ²	20			22-425E
	Rückwand erforderlich für alle freistehenden Anlagen					
	Aluminium	m ²		1,5		22-242R
	Edelstahl	m ²		1,5		22-242RE
	Trapezverkleidung geschweißte Aluminium-Konstruktion für Verwendung im Freien					22-247

Modell 22

Rahmen zu Modellreihe 05 (Avantgarde)

	Artikel	Einheit	Maße in mm B · H · T			Bestell- nummer
	Alu-Schattenfugenrahmen	Lfd. m	12	2		22-560
	Edelstahl-Schattenfugenrahmen	Lfd. m	12	2		22-560E
	Alu-Putzrahmen	Lfd. m	20	40	1,5	22-520
		Lfd. m	40	40	1,5	22-540
	Edelstahl-Putzrahmen	Lfd. m	20	40	1,5	22-520E
		Lfd. m	40	40	1,5	22-540E

Verkleidungen zu Modellreihe 05 (Avantgarde)

Modell 22

Artikel	Einheit	Maße in mm B · H · T	Bestell- nummer
Erganzende Verkleidung 2 mm Blech umlaufend (entspr. Abb.) (ohne Abb.)	Lfd. m	150	22-542
	m ²	280/380	22-543
Edelstahl 2 mm Blech umlaufend (entspr. Abb.) (ohne Abb.)	Lfd. m	150	22-542E
	m ²	280/380	22-543E
NOVA Verkleidung Standardausführung (entspr. Abb.) (ohne Abb.) (ohne Abb.)	Lfd. m	150	22-500
	m ²	280	22-501
	m ²	380	22-502
Edelstahl Standardausführung (entspr. Abb.) (ohne Abb.) (ohne Abb.)	Lfd. m	150	22-500E
	m ²	280	22-501E
	m ²	380	22-502E
NOVA Verkleidung weiterlaufend als Gestell (entspr. Abb.) (ohne Abb.) (ohne Abb.)	Lfd. m	150	22-505
	m ²	280	22-510
	m ²	380	22-515
Edelstahl weiterlaufend als Gestell (entspr. Abb.) (ohne Abb.) (ohne Abb.)	Lfd. m	150	22-505E
	m ²	280	22-510E
	m ²	380	22-515E
Rückwand für freistehende Anlagen Aluminium Edelstahl	m ²		22-542R
			22-542RE
Bodenplatten Für Briefkasten 150 mm tief Aluminium Edelstahl	Stk.		22-512
			22-512E
Für Briefkasten 280 mm tief Aluminium Edelstahl	Stk.		22-517
			22-517E
Für Briefkasten 380 mm tief Aluminium Edelstahl	Stk.		22-518
			22-518E





Abb. 154/1

Rechteckrohrgestell
20-311
bis Anlagenbreite 2500 mm

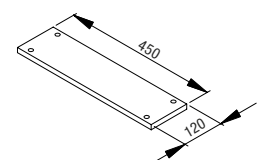
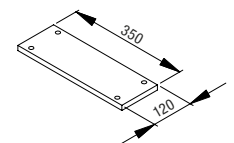
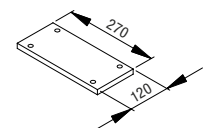
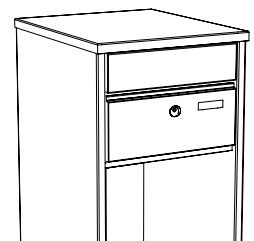
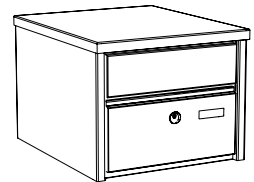
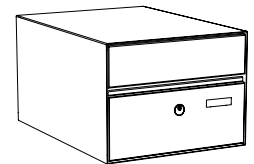

Abb. 154/2

Rundrohrgestell
20-321
bis Anlagenbreite 1800 mm



Abb. 154/3

Ovalrohrgestell
20-401
bis Anlagenbreite 3000 mm



Abb. 154/4

Rechteckrohrständer
20-315
bis Anlagenbreite 2000 mm



Abb. 154/5

Rundrohrständer
20-325
bis Anlagenbreite 1500 mm



Abb. 154/6

Ovalrohrständer
20-405
bis Anlagenbreite 2500 mm



Abb. 154/7

Rundprofilverkleidung fortlaufend
(110 mm Tiefe) 22-243 S



Abb. 154/8

Rundprofilverkleidung fortlaufend
22-243 S (110 mm Tiefe)
22-443 S (150 mm Tiefe)



Abb. 155/1

Zylinderrohrfuß Ø 120 mm
20-340



Abb. 155/2

Zylinderrohrfuß Ø 190 mm
20-350



Abb. 155/3

Quadratrohrfuß
20-370



Abb. 155/4

Rechteckrohrfuß
20-385



Abb. 155/5

Doppelter Rechteckrohrfuß
20-500

Modell 20

Rohrgestelle zu Modellreihe 04 und 08

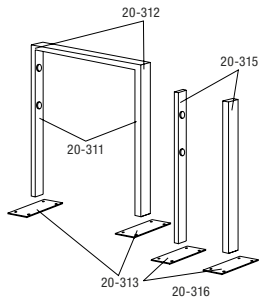

Artikel	Einheit	Maße in mm B · H · T			Bestell- nummer
Rechteckrohrgestell aus Alu-Profil	Lfd. m	80	40		20-311
Schweißbecke	Stk.				20-312
Bodenplatte	Stk.	120	200	8	20-313
Quertraverse	Lfd. m				20-314
Rechteckrohr aus Edelstahl	Lfd. m	80	40		20-311E
Schweißbecke	Stk.				20-312E
Bodenplatte	Stk.	120	200	6	20-313E
Quertraverse	Lfd. m				20-314E
Rechteckrohrständer aus Alu-Profi	Lfd. m	80	40		20-315
Bodenplatte	Stk.	120	200	8	20-316
Rechteckrohrständer aus Edelstahl	Lfd. m	80	40		20-315E
Bodenplatte	Stk.	120	200	6	20-316E

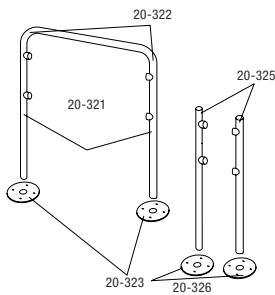

Artikel	Einheit	Maße in mm Ø · T			Bestell- nummer
Rundrohrgestell aus Stahl	Lfd. m	60			20-321
Bogenteil	Stk.				20-322
Bodenplatte	Stk.	200	6		20-323
Quertraverse	Lfd. m				20-324
Rundrohrgestell aus Edelstahl	Lfd. m	60			20-321E
Bogenteil	Stk.				20-322E
Bodenplatte	Stk.	200	6		20-323E
Quertraverse	Lfd. m				20-324E
Rundrohrständer aus Alu-Profil	Lfd. m	60			20-325
Bodenplatte	Stk.	200	6		20-326
Rundrohrständer aus Edelstahl	Lfd. m	60			20-325E
Bodenplatte	Stk.	200	6		20-326E

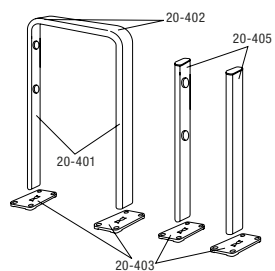

Artikel	Einheit	Maße in mm: B · H · T			Bestell- nummer
Ovales Alu-Rohrgestell	Lfd. m	114	50		20-401
Bogenteil	Stk.				20-402
Bodenplatte	Stk.	150	220	15	20-403
Quertraverse	Lfd. m				20-404
Ovaler Alu-Rohrständer	Lfd. m	114	50		20-405
Bodenplatte	Stk.	150	220	15	20-403
Quertraverse	Lfd. m				20-404

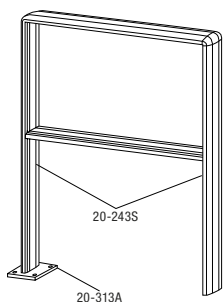

Artikel	Einheit	Maße in mm: B · H · T			Bestell- nummer
Alu-Rundprofilverkleidung als Gestell weiterlaufend, bis Anlagebreite 1500 mm (nur für Modell 04; 110 mm tiefe Kästen)	Lfd. m	130	30		22-243S
Alu-Rundprofilverkleidung	Stk.	120	200	6	20-313A
(nur für Modell 04; 150 mm tiefe Kästen)	Lfd. m	170	30		22-443S
Alu-Rundprofilverkleidung	Stk.	120	240	6	20-413A

Rohrfüße zu Modellreihe 08
 Rohrfüße sind aus Aluminium, beschichtet
 Rohrfüße (gekantet) aus Edelstahl möglich: Preis auf Anfrage

Modell 20

Artikel	Einheit	Bestellnummer
Zylinderrohrfuß Aluminium, Ø 120 mm mit Bodenplatte Ø 250 mm	Lfd. m	20-340
Edelstahl Ø 130 mm	Lfd. m	20-340E
Zylinderrohrfuß Aluminium, Ø 190 mm mit Bodenplatte Ø 300 mm	Lfd. m	20-350

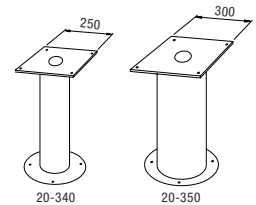

Quadratrohrfuß, unsichtbare Montage Aluminium, rundkantig mit Montagetur	Lfd. m	20-370
Edelstahl	Lfd. m	20-370E

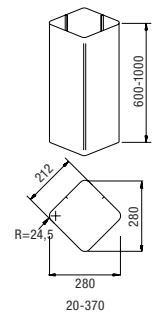

Rechteckrohrfuß, unsichtbare Montage Aluminium, rundkantig mit Montagetur	Lfd. m	20-385
Edelstahl	Lfd. m	20-385E

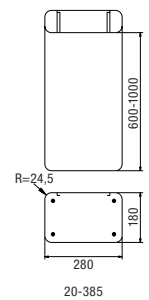



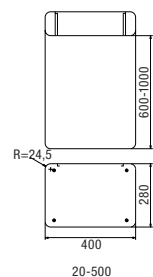







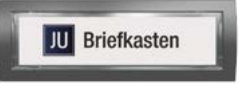
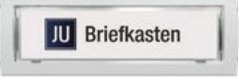



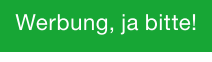





Doppelt-Rechteckrohrfuß, unsichtbare Montage Aluminium, rundkantig mit Montagetur	Lfd. m	20-500
Edelstahl	Lfd. m	20-500E







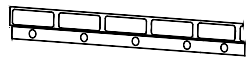
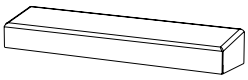



JU 21 - Ersatzteile/Zubehör

Modell 21











	Artikel	Maße in mm B · H		Stanzmaße B · H		Schriftfläche B · H		Bestell- nummer
	Lichttaster, grau, mit LED-Beleuchtung	65	22	61	18	54	12	21-100
	Lichttaster, braun, mit LED-Beleuchtung	65	22	61	18	54	12	21-101
	Lichttaster, weiß, mit LED-Beleuchtung	65	22	61	18	54	12	21-102
	Abdeckung, rot, für Lichttaster 21-101/102							21-103
	Kombitaster, silber, diebstahlgesichert	75	21	71	18	44	12	21-104
	Kombitaster, weiß, diebstahlgesichert	75	21	71	18	44	12	21-105
	Kombitaster, braun, diebstahlgesichert	75	21	71	18	44	12	21-106
	Gehäuse aus massivem Metall (mit Namensschildwechselschlüssel)							
	Eloxalfarbtöne 1, 2, 3, C34 möglich, ohne Beleuchtung							
	Klingeltaster mit Namensschild, grau	65	22	61	18	54	12	21-113
	Klingeltaster mit Namensschild, weiß	65	22	61	18	54	12	21-111
	Klingeltaster mit Namensschild, braun	65	22	61	18	54	12	21-110
	Abdeckung für 21-111, glasklar							21-492
	Klingeltaster mit Namensschild und LED-Beleuchtung							
	Klingeltaster mit Namensschild, beleuchtet, grau	65	22	61	18	54	12	21-113B
	Klingeltaster mit Namensschild, beleuchtet, weiß	65	22	61	18	54	12	21-111B
	Klingeltaster mit Namensschild, beleuchtet, braun	65	22	61	18	54	12	21-110B
	Klingelknopf aus Edelstahl, rostfrei	Ø 21		Ø 18				21-217E
	Klingelknopf aus Aluminium, EV1 eloxiert	Ø 21		Ø 18				21-217EV
	Lichtleuchtknopf mit Edelstahlrosette, rostfrei, mit LED beleuchtet (abgebildet)	Ø 22		Ø 16				21-118GE
	Lichtleuchtknopf, Rosette silbereloxiert EV1, mit LED beleuchtet (o. Abb.)	Ø 22		Ø 16				21-118GEV
	Namensschild aus Plexiglas	67	22	61	18	60	15	21-255
	Einlegeschild, bedruckt „Keine Werbung/Werbung, ja bitte“, passend für Namensschild 21-251 und 21-255							21-145
	Einlegeschild, graviert „Keine Werbung/Werbung, ja bitte“, Resopal weiß/schwarz, passend zu diebstahlgesichertem Namensschild 21-134							21-146
	Einlegeschild graviert "Lichtsymbol", Resopal, passend zu Namensschild 21-134							21-147RP
	Einlegeschild graviert "Lichtsymbol", Edelstahl, passend zu Namensschild 21-134							21-147E
	Einlegeschild graviert "Lichtsymbol", Eloxiert, passend zu Namensschild 21-134							21-147EV
	Pendelnamensschild			82	32	60	15	21-128
								

Artikel	Maße in mm B · H		Schriftfläche B · H		Bestell- nummer	
Klingelknopf Edelstahl aufgesetzt, ringbeleuchtet weiß					21-216WE	
Klingelknopf Edelstahl aufgesetzt, ringbeleuchtet blau					21-216BL	
Klingelknopf Edelstahl aufgesetzt, ringbeleuchtet rot					21-216RO	
Klingelknopf Edelstahl flächenbündig					21-216FE	
Klingelknopf Edelstahl flächenbündig, ringbeleuchtet weiß					21-216FW	
Klingelknopf Edelstahl flächenbündig, ringbeleuchtet blau					21-216FB	
Klingelknopf Edelstahl flächenbündig, ringbeleuchtet rot					21-216FR	
Namensschild diebstahlgesichert, flächenbündig, aus Plexiglas	87	26	56	13,5	21-134	
Namensschild diebstahlgesichert, flächenbündig, aus Plexiglas, mit Edelstahlnamensschild	87	26	56	13,5	21-134E	
Namensschild diebstahlgesichert, flächenbündig, aus Plexiglas, mit Eloxalnamensschild	87	26	56	13,5	21-134EV	
Namensschild diebstahlgesichert, flächenbündig, aus Plexiglas, mit Resopalnamensschild	87	26	56	13,5	21-134RP	
Namensgravur auf Anfrage! LED-Beleuchtungsmodul passend für alle Namensschilder (21-134, 21-134E, 21-134EV, 21-134RP)					21-698	
Erweiterung Dachüberstand 70 mm für Nova Verkleidung inkl. LED-Beleuchtung					21-697	
Erweiterung Dachüberstand 70mm für Nova Verkleidung inkl. LED-Beleuchtung 21-697 Edelstahl	400	70			21-850	
Infomodul mit LED-Beleuchtung und flächenbündigem Acrylglas	70	70			21-850E 21-690	

Modell 21

	Artikel	Maße in mm B · H	Stanzmaße B · H	Bestell- nummer
	Aluminium-Sprechgitter	95 82,5	90 80	21-161
	Sprechsieb		95 70	21-176
	Sprechsieb		72 60	21-174
	Zylinderschloss mit flacher Stirnfläche, mit 2 Schlüsseln (serienmäßiger Einbau)			21-109
	Ersatzschlüssel für Schließungen B			21-121
	Zylinderschloss verstärkte Ausführung mit 2 Schlüsseln			21-120
	Ersatzschlüssel für Schließungen			21-122
	Hauptschlüssel ohne Sicherungsschein			21-131
	Drehverschluss			21-126
	Zylinderschloss für HS-Einrichtung, mit 2 Schlüsseln mit Sicherungsschein			21-140

Modell 21

Artikel	Bestellnummer	
Hauptschlüssel für HS-Einrichtung mit Sicherungsschein	21-141	
Ersatzschlüssel für HS-Einrichtung mit Sicherungsschein	21-142	
Zylinderschloss mit Doppelverriegelung, seitlich und unten (ohne Abbildung)	21-135	
Zylinderschloss mit Dreifachverriegelung, seitlich, unten und oben (mit Abbildung)	21-136	
Kastenschloss inkl. Profilhalbzylinder (nur für 24 mm Türe erhältlich) Lieferung einschl. Schlosskasten und Profilhalbzylinder	21-200	
Kastenschloss inkl. Profilhalbzylinder Lieferung einschl. Schlosskasten und Profilhalbzylinder mit Doppelverriegelung mit Dreifachverriegelung	21-201 21-202	
Schlüsselschalter	20-1020S	
Lamellensicherung	20-305	
Zahlenkombinationsschloss 1844 Gehäuse aus Metall	21-313	
Combipad-Schloss Gehäuse aus Metall, für schwere Bauart, mit 24 mm Türe	21-314	

Modell 21

Beschriftungen und Gravuren für Edelstahl



Schriftgröße	Schriftart	Bestellnummer Folienbeschriftung	Bestellnummer graviert	Bestellnummer durchgraviert
bis 15 mm		25-100F	25-100E	25-200E
16 - 20 mm		25-101F	25-101E	25-201E
21 - 40 mm		25-102F	25-102E	25-202E
41 - 60 mm		25-103F	25-103E	25-203E
61 - 80 mm		25-104F	25-104E	25-204E
81 - 100 mm		25-105F	25-105E	25-205E
101 - 200 mm		25-106F	25-106E	25-206E
ZEITUNGEN	20 mm hoch	25-301F	25-301E	
ZEITUNG	20 mm hoch	25-302F	25-302E	
PAPIER	20 mm hoch	25-303F	25-303E	

Modell 21

Beschriftungen und Gravuren für Aluminium und Plexiglas



Durchgravur mit Acrylglas hinterlegt

Schriftgröße	Schriftart	Bestellnummer Folienbeschriftung	Bestellnummer graviert	Bestellnummer durchgraviert
bis 15 mm		25-100F	25-100	25-200
16 - 20 mm		25-101F	25-101	25-201
21 - 40 mm		25-102F	25-102	25-202
41 - 60 mm		25-103F	25-103	25-203
61 - 80 mm		25-104F	25-104	25-204
81 - 100 mm		25-105F	25-105	25-205
101 - 120 mm		25-106F	25-106	25-206
ZEITUNGEN	20 mm hoch	25-301F	25-301	
ZEITUNG	20 mm hoch	25-302F	25-302	
PAPIER	20 mm hoch	25-303F	25-303	

Preise für andere Schriftarten auf Anfrage
 Preise für Schriftarten gelten pro Buchstabe und Ziffer nach DIN 1451
 Bei Feinstrukturbeschichtung ist keine Folienbeschriftung möglich.

Schriftarten

Wir können viele TrueType-Schriften gemäß Angabe bzw. Ihrer Vorlage als Gravur realisieren, bitte klären Sie die Einzelheiten vorher mit uns ab. Bitte beachten Sie, dass bei Durchgravuren ein Haltesteg sichtbar bleibt. Für Ihre Bestellung benötigen wir genaue Angaben, die die exakte Positionierung der Gravur sicherstellt, am besten anhand einer Zeichnung bzw. Skizze. Außerdem muss der Gravurtext stets in Maschinenschrift angegeben werden, da wir sonst keine Haftung für etwaige Schreibfehler übernehmen. Die Standardschrift ist Arial.

- Gravur,
n. RAL-Angabe ausgelegt



- Durchgraviert und beleuchtet
Modellreihe 01, 02, 05, 06
standardmäßig mit Acrylglas flächenbündig ausgeführt
Modellreihe 04, 08
mit Acrylglas hinterlegt



- Foliendruck



- Erhabene Buchstaben
beleuchtet



Symbole und Logos

Firmenlogos und Markenzeichen können wir gemäß Ihrer Vorgabe gravieren. Dazu benötigen wir eine reprofähige Vorlage in einem vektororientierten Dateiformat (.cdr, .wmf), optimal sind CAD-Dateien (.dxf und .dwg) gemäß DOS-Namenskonvention (8 + 3 Zeichen). Sofern Sie lediglich über Pixel-Formate verfügen (.bmp, .tif usw.), sollten Sie zunächst mit uns die Einzelheiten besprechen.

Preise auf Anfrage

Anwendungsbereiche der DIN EN 13724

Die DIN EN 13724 ersetzt die bisher geltende DIN 32617 und legt die Anforderungen und Prüfverfahren für die Einwurföffnungen fest, die in Übereinstimmung mit den Einbauanweisungen des Herstellers gelten.

DIN EN 13724 berücksichtigt Schutz und Aufbruchsicherheit sowie Sicherheit und Bedienerfreundlichkeit für den Benutzer und für den Zusteller Ergonomie und Effizienz.

Die im JU-Katalog mit DIN EN 13724 oder mit DIN gekennzeichneten Briefkasten entsprechen ausnahmslos den in der Norm festgelegten Anforderungen.

Die DIN EN 13724 enthält u. a. folgende Bestimmungen (auszugsweise):

Typ 1

1. Einsatz im Außenbereich
2. Einsatz im Innenbereich
3. Einwurföffnung für Durchwurfbriefkasten
4. Briefeinwurf in Türe oder Seitenwand der Türe

Größere Formate

1. Querformat Einwurföffnung 30 - 40 x 325 - 440 mm
2. Längsformat Einwurföffnung 30 - 40 x 230 - 280 mm

Widerstand gegen Korrosion und Eindringen von Wasser

0 Kein definierter Widerstand

3 Hoher Widerstand

4 Sehr hoher Widerstand

Widerstand gegen Eindringen

1 Standardwiderstand

(z.B. 200 verschiedene Schließungen)

2 Erhöhter Widerstand

(z.B. 500 verschiedene Schließungen)

Einbauhöhe der Einwurföffnung

Aus ergonomischen Gründen soll der Einwurf zwischen 700 und 1700 mm liegen (für Sprechanlagen empfehlen wir 1200 bis 1450 mm Höhe).

Weiter enthält die DIN EN 13724 Richtlinien und Hinweise über Kraftaufwand zum Öffnen und Schließen der Klappe, Feuerschutzbestimmungen, Vertraulichkeit, Entnahmesicherung, Abstandsmaße, Stapelhöhe des Postgutes u. a. Die Erfüllung der Anforderungen der DIN EN 13724 muss durch entsprechend festgelegte Prüfaufgaben nachgewiesen werden.

Allgemeines

Hausbriefkasten, Ablagefächer und Hausverteileranlagen sind für Zusteller und Empfänger jederzeit leicht zugänglich und griffgünstig anzuordnen, wobei Hausbriefkastenanlagen und einzelne Hausbriefkasten so angebracht sein sollten, dass sie ohne Betreten der Gebäude bedient werden können.

Hinweis:

Die Nichteinhaltung der DIN führte laut Landgericht Berlin, Urteil vom 11.05.1990, AZ 29 S 20/90, zu Mietminderungen.

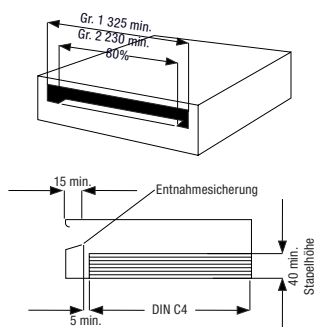

waagrechte Kästen Form B

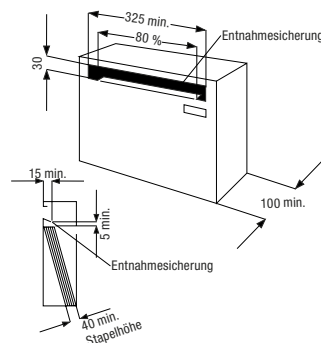

senkrechte Kästen Form A

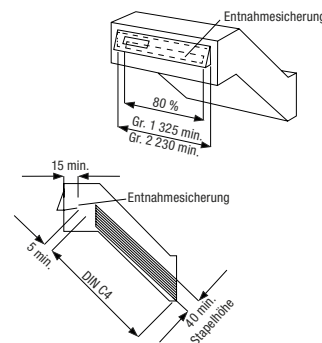

schräge Kästen Form C

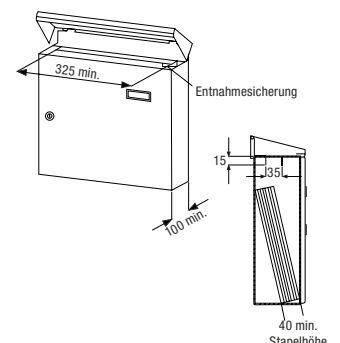

senkrechte Kästen Form A Einwurf oben

Garantie

JU gewährt Ihnen eine Herstellergarantie von 5 Jahren auf alle Bauteile und 10 Jahre gegen Durchrosten. In diesem Zeitraum beseitigen wir unbürokratisch und kulant alle Mängel, die nachweislich auf Material- und Herstellungsfehlern beruhen und die Funktion wesentlich beeinträchtigen. Des Weiteren haben wir alle Ersatzteile ständig verfügbar, auch für jene Modelle, die bereits ihren Garantiezeitraum überschritten haben. Bitte klären Sie jedoch hier die Einzelheiten stets mit uns ab, um Fehllieferungen zu vermeiden! Von der Garantie ausgenommen sind: Schäden, die auf Nichtbeachtung der Gebrauchsanweisung und der Pflegevorschriften zurückzuführen sind, unsachgemäße Behandlung, Vandalismus oder normalen Verschleiß. Dies schließt auch den Bereich elektronisches Zubehör mit ein. Die Garantie erlischt bei Eingriffen nicht autorisierter Personen. Der Hersteller haftet nicht für Schäden, die durch unsachgemäßen Transport, Montage, Bedienung oder Gebrauch entstehen! Bitte nehmen Sie auch aktiv am Umweltschutz teil. Papier, Karton und Kunststoff aus Verpackungen sind wertvolle Rohstoffe, die wieder aufbereitet werden können. Bitte trennen Sie nach Möglichkeit den Verpackungsmüll und geben ihn den örtlichen Sammelstellen zur Wiederverwertung, denn der sparsame Umgang mit Rohstoffen ist aktiver Umweltschutz.

Lieferzeit

Angabe der Lieferwoche bedeutet voraussichtlicher Versandtermin ab Werk bzw. Auslieferungslager.

DIN Norm

Alle unsere Produkte, die mit dem DIN Symbol markiert sind, entsprechen der DIN EN 13724.



Maßangaben

Die Maße sind in der Reihenfolge Breite - Höhe - Tiefe in mm angegeben. Sie gelten pro Einzelabteil mit den DIN-Toleranzen.

Technische Hinweise

Schlösser

Briefkastenschlösser sind in Standardausführung mit Zweipunktverriegelung und als verstärktes Schloss lieferbar. Sonderstanzungen zur Integrierung von Schließanlagenzylindern von Drittherstellern sind durch Angabe des eingesetzten Produktes möglich.

Namensschilder

Namensschilder sind in Standardausführung (Kunststoffschild) in Antivandalismusauführung sowie als diebstahlgesichertes Aufschraubschild mit bzw. ohne Namensgravur möglich.

Klingeltaster/Lichttaster

Klingeltaster sind in runder Ausführung als Klingelknopf, als Kombitaster (Namensschild mit integriertem Klingeltaster) sowie als Knopf in Edelstahlauführung beleuchtet bzw. unbeleuchtet möglich.

Sprechsieb

Sprechsiebe sind in Standardausführung aus Aluminiumprofil sowie bei Anlagenteilen aus Stahl und Edelstahl in gelasener Ausführung möglich (kundeneigene Muster können berücksichtigt werden).

Gravuren

Gravuren in Bauteile aus Aluminium können ein- bzw. durchgraviert werden. Gravuren in Edelstahl sind in durchgraviert und hinterlegter Ausführung möglich, wobei Durchgravuren hinterleuchtet werden können. Nahezu alle windowsfähigen Schriften (Truetype) sind in Schrifthöhen Ihrer Wahl bzw. entsprechend des vorhandenen Platzes möglich. Sondergravuren (Symbole, Wappen etc.) bitte nach vorheriger Absprache.

Näheres zu Gravuren finden Sie auf Seite 162.

Pulverbeschichtungen

Die Pulverbeschichtung bei JU-Produkten hat eine Schichtdicke von 100µm und wird bei ca. 200 °C eingebrannt.

Die Farbgebung ist mit allen Farben der RAL-Farbtabelle möglich, wobei Baugruppen in unterschiedlichen Farbtönen gestaltet werden können.

Baugruppen aus Aluminium können mit Eloxalfarbtönen laut Farbtabelle des Hauptkataloges versehen werden.

JU-Farbkarte

Die Farbwiedergabe nach der JU-Farbkarte auf Seite 170 sind nur Annäherungswerte. Für den genauen Farbton ist die RAL-Farbe, Eloxalfarbe bzw. die RAL-Farbkarte verbindlich.

Wegen unterschiedlicher Materialbeschaffenheit ist eine 100 %-ige Farbübereinstimmung nicht möglich. Dies trifft auch bei Vorlage eines Farbmusters zu. Deshalb sind gewisse Farbabweichungen unvermeidbar. Bei geringen Farbabweichungen innerhalb der Hell-Dunkeltoleranz sowie bei eloxierten Teilen sind für den Abnehmer geringfügige Abweichungen zumutbar.

Unsere Lieferbedingungen

Unsere allgemeinen Verkaufsbedingungen sind für alle Lieferungen und Angebote geltend. Abweichende Abmachungen bedürfen unserer schriftlichen Bestätigung. Darüber hinaus gelten die gesetzlichen Bestimmungen.

Bis zu einem Nettowarenwert von 500,- € Lieferung unfrei.
Ab 500,- € Lieferung frei Haus.

Bis zu einem Nettowarenwert von 150,- € berechnen wir eine Verpackungskostenpauschale von 2,50 €.

Bis 250,- € 3,0 % vom Nettowarenwert
Bis 500,- € 2,5 % vom Nettowarenwert
Bis 1000,- € 1,5 % vom Nettowarenwert
Ab 1000,- € 1,0 % vom Nettowarenwert

Postversand 7,20 Euro
Paketversand/Spedition 21,00 Euro
Spedition 40,00 Euro

CE Zeichen

Die Konformität unserer Erzeugnisse mit der DIN EN 13724 im Sinne gültiger Richtlinien entspricht dem heutigen Marktbedürfnis. Alle Erzeugnisse, die diese wesentlichen Forderungen erfüllen, werden mit dem CE-Zeichen (s. Abb.) gekennzeichnet und können im europäischen Binnenmarkt frei in den Verkehr gebracht werden.



Eigentumsvorbehalt

Die gelieferte Ware bleibt unser Eigentum bis zur vollständigen Erfüllung sämtlicher gegen den Besteller aus der Geschäftsverbindung entstandenen Ansprüche und Forderungen einschließlich etwaiger Verzugszinsen und sonstiger Kosten.

Die gelieferten Waren dürfen, solange sie unser Eigentum sind, nicht veräußert, verpfändet oder sicherungsübereignet werden. Sollte sie von dritter Seite gepfändet werden, so ist uns unverzüglich darüber Mitteilung zu geben. Der Pfändende ist darauf hinzuweisen, dass die Waren unser Eigentum sind.

Sonstige Hinweise

Verkauf nur über den Fachhandel
Preisstellung nur für Wiederverkäufer

Änderungen

Änderungen der Maße und Ausführungen durch Weiterentwicklung unserer Produkte sowie Preisänderungen bleiben vorbehalten.

Mit Erscheinen einer neuen Preisliste sind alle früheren Preislisten ungültig.

Abbildungen können vom Original abweichen.
Keine Haftung für Druckfehler

Vorbereitungen zur Briefkastenmontage

Seit mehr als fünfzig Jahren werden Briefkasten und Briefkastenanlagen der Marke JU hergestellt. Durch diese jahrzehntelange Erfahrung und modernste Produktionsstätten wird der hohe Qualitätsstandard

unserer Produkte garantiert. JU - Briefkasten und Briefkastenanlagen entsprechen, wenn mit DIN gekennzeichnet, der Norm DIN EN 13724.

Montage

Wählen oder planen Sie möglichst eine wettergeschützte Stelle zur Montage der Briefkastenanlage. Vermeiden Sie, das Einwurfklappen oder Entnahmetüren in Richtung der Hauptwetterseite zeigen. Technisch bedingte Spaltmaße und Fertigungstoleranzen können bei extremen Witterungsbedingungen (Sturm, Schlagregen, Dauerregen, Tauwetter) zum Eindringen von Feuchtigkeit führen.

Wir empfehlen, Briefkasten mit enganliegender Alu-Verkleidung (JU-Modell 22-242) generell an wettergeschützten Stellen zu montieren (z.B. überdachter Hauseingangsbereich, Schutzdach oder Innenbereich). Briefkastenanlagen sollten stets mit einem Regenabweiser ausgestattet sein, der einen Großteil des Spritzwassers bereits im Vorfeld ableitet. Nachrüstungen sind in vielen Fällen möglich.

Elektrische Anschlussarbeiten sind nur von dafür ausgebildetem Personal durchzuführen, da gesetzliche Sicherheitsbestimmungen zu beachten sind.

Bitte beachten Sie auch die beigefügten Anschlusspläne und Hinweise.

Der Berührungsschutz ist gesetzlich vorgeschrieben.

Zum sicheren Stand für freistehende Briefkastenanlagen zum Einbetonieren empfehlen wir je Fuß ein Fundament von 300x300x500 mm. In der Fertigung berücksichtigen wir bereits 400 mm Bodeneinstand.

Bei freistehenden Briefkastenanlagen mit Bodenplatten sollten ausreichend dimensionierte Schrauben gewählt werden (Schwerlastanker gemäß DIN).

Zugestelltes Postgut muss so im Briefkasten abgelegt werden können, dass die Einwurfklappe danach vollständig geschlossen ist. Herausragendes Postgut ermöglicht das Eindringen von Schmutz und Feuchtigkeit.

Bitte planen Sie daher sorgfältig Ihren Größenbedarf. Für Extremfälle bieten wir Großraumbriefkasten an, welche problemlos nahezu jedes noch so sperrige Postgut

sicher aufnehmen können, ohne dass die Klappe offen bleibt.

Bei wandmontierten Briefkastenanlagen sollten die gewählten Befestigungsmittel einer minimalen Gewichtsbelastung von ca. 4,5 kg pro Anlageneinzelkasten entsprechen. Unterputzbriefkastenanlagen sind in der Mauerwerkassparung mit entsprechenden Schrauben sowie Montageschaum zu befestigen. Der an der Anlage befindliche Putzrahmen dient dabei als Sichtblende.

Sichtbare, eloxierte Aluminiumflächen unbedingt vor Kalk, Zement und Gips schützen!

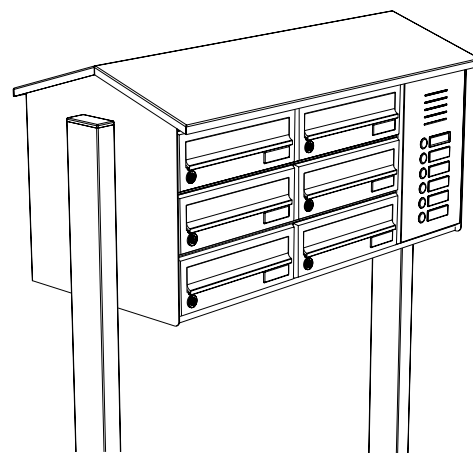
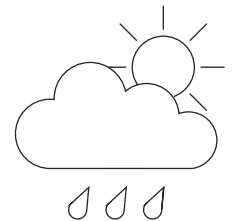

Ein Hinweis zur Vermeidung von nasser Post

JU-Briefkastenanlagen bieten rundum Schutz vor Regen und Wind. Achten Sie jedoch bei der Planung trotzdem darauf, dass der Einwurfklappenbereich einer Briefkastenanlage nicht unmittelbar der Hauptwetterseite zugewandt ist. Optimale Ergebnisse erzielt man, wenn freistehende Anlagen an wettergeschützten Stellen montiert bzw. überdacht werden.



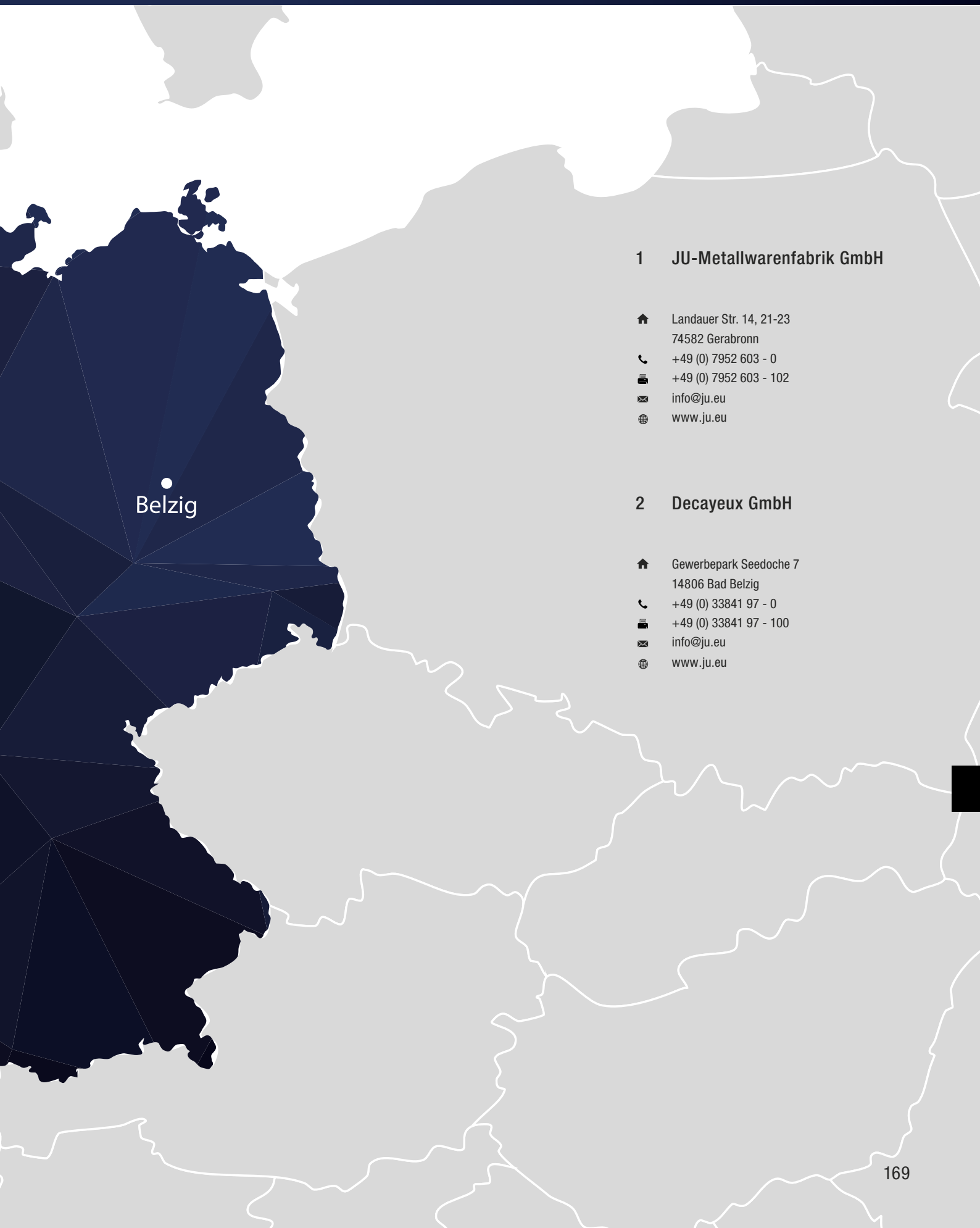

Belzig

1 JU-Metallwarenfabrik GmbH

🏠 Landauer Str. 14, 21-23
74582 Gerabronn
☎ +49 (0) 7952 603 - 0
📠 +49 (0) 7952 603 - 102
✉ info@ju.eu
🌐 www.ju.eu

2 Decayeux GmbH

🏠 Gewerbepark Seedoche 7
14806 Bad Belzig
☎ +49 (0) 33841 97 - 0
📠 +49 (0) 33841 97 - 100
✉ info@ju.eu
🌐 www.ju.eu

Eloxalfarbtöne für Aluminiumteile

Wegen unterschiedlicher Materialbeschaffenheit ist eine 100 %-ige Farbübereinstimmung nicht möglich. Dies trifft auch bei Vorlage eines Farbmusters zu.

Deshalb sind Farbabweichungen unvermeidbar. Eloxaltöne sind von EV1 silber bis C35 schwarz möglich. Eloxalfarbtöne nach Farbmuster auf Anfrage.

Mehrpreis: Bronzeeloxierung 30 %



Standardfarbtöne (pulverbeschichtet)

Achtung!

Aus drucktechnischen Gründen ist keine 100 %-ige Farbübereinstimmung möglich. Verbindlich ist die RAL Farbkarte.

RAL 9016 - RAL 8022 (außer Feinstruktur und Eisenglimmer)
glatt seidenglänzend, Glanzgrad 70 ± 5

Standardfarben ohne Aufschlag

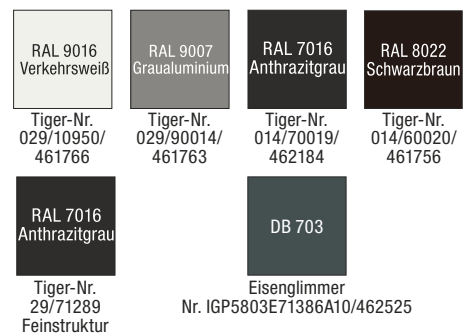

Mehrpreis: RAL-Farben lt. RAL-Farbkarte 15 %

Nebenstehend ein Auszug aus der RAL-Farbkarte. Bitte beachten Sie, dass die hier abgebildeten Darstellungen lediglich einige gängige Farben wiedergeben und nahezu jeder RAL-Farbtönen nach Ihren Wünschen bzw. Vorgaben realisiert werden kann. Bitte geben Sie hierzu eine RAL-Farbnummer an oder übersenden Sie uns ein geeignetes Muster.

Perl-RAL Farben/Matt-Töne } auf Anfrage
Eisenglimmer



Eisenglimmer/Tiger-Farben auf Anfrage

DB 701 Nr. 029/70103/463280

DB 702 Nr. 029/70790/462193

DB 703 Nr. 029/82030/46219

Eisenglimmer Nr. IGP5803E71386A10/462525

Eisenglimmer/Tiger-Farben

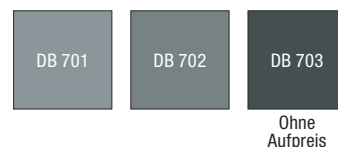

Wichtiger Hinweis:

Aus drucktechnischen Gründen sind die abgebildeten Farbtöne lediglich Annäherungswerte, besonders bei Metallicfarben (Aluminium, Eloxalfarben und Silbertöne) können die Abbildungen nur zur ungefähren Orientierung herangezogen werden. Für verbindliche Farbtreue ist die RAL- bzw. Eloxal-Farbkarte maßgeblich.

RAL 1000 Grünbeige	RAL 1001 Beige	RAL 1002 Sandgelb	RAL 1003 Signalgelb	RAL 1004 Goldgelb	RAL 1005 Honiggelb	RAL 1006 Maisgelb	RAL 1007 Narzissengelb	RAL 1011 Braunbeige	RAL 1012 Zitronengelb	RAL 1013 Perlweiß	RAL 1014 Elfenbein
RAL 1015 Hellelfenbein	RAL 1016 Schwefelgelb	RAL 1017 Safrangelb	RAL 1018 Zinkgelb	RAL 1019 Graubeige	RAL 1020 Olivgelb	RAL 1021 Rapsgelb	RAL 1023 Verkehrsgelb	RAL 1024 Ockergelb	RAL 1027 Currygelb	RAL 1028 Melonengelb	RAL 1032 Ginstergelb
RAL 1033 Dahliengelb	RAL 1034 Pastellgelb	RAL 1037 Sonnengelb	RAL 2000 Gelborange	RAL 2001 Rotorange	RAL 2002 Blutorange	RAL 2003 Pastellorange	RAL 2004 Reinorange	RAL 2008 Hellrotorange	RAL 2009 Verkehrsortorange	RAL 2010 Signalorange	RAL 2011 Tieforange
RAL 2012 Lachsorange	RAL 3000 Feuerrot	RAL 3001 Signalrot	RAL 3002 Karminrot	RAL 3003 Rubinrot	RAL 3004 Purpurrot	RAL 3005 Weinrot	RAL 3007 Schwarzrot	RAL 3009 Oxidrot	RAL 3011 Braunrot	RAL 3012 Beigerot	RAL 3013 Tomatenrot
RAL 3014 Altrosa	RAL 3015 Hellrosa	RAL 3016 Korallenrot	RAL 3017 Rosé	RAL 3018 Erdbeerrot	RAL 3020 Verkehrsrot	RAL 3022 Lachsrot	RAL 3027 Himbeerrot	RAL 3028 Reinrot	RAL 3031 Orientrot	RAL 4001 Rotlila	RAL 4002 Rotviolett
RAL 4003 Erikaviolett	RAL 4004 Bordeauxviolett	RAL 4005 Blaulila	RAL 4006 Verkehrspurpur	RAL 4007 Purpurviolett	RAL 4008 Signalviolett	RAL 4009 Pastellviolett	RAL 4010 Telemagenta	RAL 5000 Violettblau	RAL 5001 Grünblau	RAL 5002 Ultramarinblau	RAL 5003 Saphirblau
RAL 5004 Schwarzblau	RAL 5005 Signalblau	RAL 5007 Brillantblau	RAL 5008 Graublau	RAL 5009 Azurblau	RAL 5010 Enzianblau	RAL 5011 Stahlblau	RAL 5012 Lichtblau	RAL 5013 Kobaltblau	RAL 5014 Taubenblau	RAL 5015 Himmelblau	RAL 5017 Verkehrsblau
RAL 5018 Türkisblau	RAL 5019 Capriblau	RAL 5020 Ozeanblau	RAL 5021 Wasserblau	RAL 5022 Nachtblau	RAL 5023 Fernblau	RAL 5024 Pastellblau	RAL 6000 Patinagrün	RAL 6001 Smaragdgrün	RAL 6002 Laubgrün	RAL 6003 Olivgrün	RAL 6004 Blaugrün
RAL 6005 Moosgrün	RAL 6006 Grauoliv	RAL 6007 Flaschengrün	RAL 6008 Braungrün	RAL 6009 Tannengrün	RAL 6010 Grasgrün	RAL 6011 Resedagrün	RAL 6012 Schwarzgrün	RAL 6013 Schilfgrün	RAL 6014 Gelboliv	RAL 6015 Schwarzoliv	RAL 6016 Türkisgrün
RAL 6017 Maigrün	RAL 6018 Gelbgrün	RAL 6019 Weißgrün	RAL 6020 Chromoxidgrün	RAL 6021 Blassgrün	RAL 6022 Braunoliv	RAL 6024 Verkehrsgrün	RAL 6025 Farngrün	RAL 6026 Opalgrün	RAL 6027 Lichtgrün	RAL 6028 Kieferngrün	RAL 6029 Minzgrün
RAL 6032 Signalgrün	RAL 6033 Minttürkis	RAL 6034 Pastelltürkis	RAL 6037 Reingrün	RAL 7000 Fehgrau	RAL 7001 Silbergrau	RAL 7002 Olivgrau	RAL 7003 Moosgrau	RAL 7004 Signalgrau	RAL 7005 Mausgrau	RAL 7006 Beigegrau	RAL 7008 Khakigrau
RAL 7009 Grüngrau	RAL 7010 Zeltgrau	RAL 7011 Eisengrau	RAL 7012 Basaltgrau	RAL 7013 Braungrau	RAL 7015 Schiefergrau	RAL 7016 Anthrazitgrau	RAL 7021 Schwarzgrau	RAL 7022 Umbragrau	RAL 7023 Betongrau	RAL 7024 Graphitgrau	RAL 7026 Granitgrau
RAL 7030 Steingrau	RAL 7031 Blaugrau	RAL 7032 Kieselgrau	RAL 7033 Zementgrau	RAL 7034 Gelbgrau	RAL 7035 Lichtgrau	RAL 7036 Platingrau	RAL 7037 Staubgrau	RAL 7038 Achatgrau	RAL 7039 Quarzgrau	RAL 7040 Fenstergrau	RAL 7042 Verkehrsgrau A
RAL 7043 Verkehrsgrau B	RAL 7044 Seidengrau	RAL 7045 Telegrau 1	RAL 7046 Telegrau 2	RAL 7047 Telegrau 4	RAL 8000 Grünbraun	RAL 8001 Ockerbraun	RAL 8002 Signalbraun	RAL 8003 Lehmbraun	RAL 8004 Kupferbraun	RAL 8007 Rehbraun	RAL 8008 Olivbraun
RAL 8011 Nussbraun	RAL 8012 Rotbraun	RAL 8014 Sepiabraun	RAL 8015 Kastanienbraun	RAL 8016 Mahagonibraun	RAL 8017 Schokoladenbraun	RAL 8019 Graubraun	RAL 8022 Schwarzbraun	RAL 8023 Orangebraun	RAL 8024 Beigebraun	RAL 8025 Blassbraun	RAL 8028 Terrabraun
RAL 9001 Cremeweiß	RAL 9002 Grauweiß	RAL 9003 Signalweiß	RAL 9004 Signalschwarz	RAL 9005 Tiefschwarz	RAL 9006 Weißaluminium	RAL 9007 Graualuminium	RAL 9010 Reinweiß	RAL 9011 Graphitschwarz	RAL 9016 Verkehrsweiß	RAL 9017 Verkehrsschwarz	RAL 9018 Papyrusweiß



🏠 JU-Metallwarenfabrik GmbH

Landauer Str. 14, 21-23

74582 Gerabronn

☎ +49 (0) 7952 603 - 0

📠 +49 (0) 7952 603 - 102

✉ info@ju.eu

🌐 www.ju.eu

🏠 Decayeux GmbH

Gewerbepark Seedoche 7

14806 Bad Belzig

☎ +49 (0) 33841 97 - 0

📠 +49 (0) 33841 97 - 100

✉ info@ju.eu

🌐 www.ju.eu

Ihr JU-Händler